

# Soleil JAPAN

[ソレイユジャパン]

## 日本製遠赤外線パネルヒーター 取扱説明書

型番：EJ-CA065 保証書付き

この度は『遠赤外線パネルヒーター』をお買い上げいただき誠にありがとうございます。

本製品を正しくお使いいただくために、必ずこの取扱説明書をよくお読みいただき、安全にご使用ください。

なお、この取扱説明書は保証書も兼ねています。

**本書はいつでもお読みいただけるよう大切に保管してください。**

### もくじ

安全上のご注意	2～4
ご使用前の	5
各部の名前	5
スタンドの組み立て	5
運転のしかた	6
機能について	7～11
お手入れのしかた	12
保管のしかた	12
破棄する場合	12
故障かなの前に	13
リモコンについて	14
修理サービスについて	14
仕様	15
保証書	16

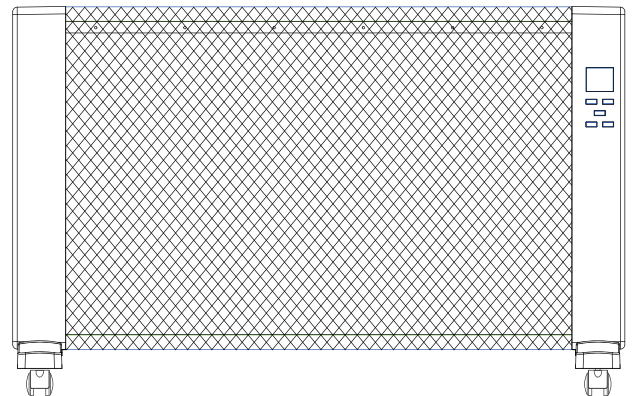





日本国内専用※国外では使用できません。  
この商品は業務用には使用しないでください。

# 安全上のご注意







- ご使用前にこの『安全上のご注意』をよくお読みの上、正しくご使用ください。
- この説明書には、あなたや他の人々への危害や財産の損害を未然に防ぎ、製品を安全にご使用いただくために、守っていただきたい事柄を示しています。表示と図記号の意味は次のとおりです。内容をよくご理解の上よくお読みください。





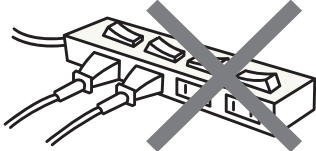

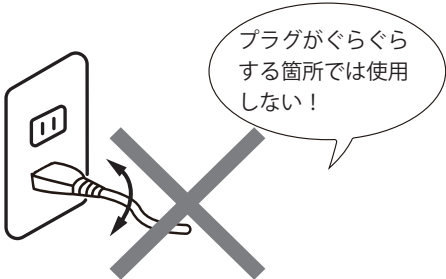
いずれも安全に関する重要な内容ですので、必ず守ってください。

 <b>警告</b>	この表示を無視して、誤った取り扱いをすると、人が死亡または重傷を負う可能性が想定される内容を示します。
 <b>注意</b>	この表示を無視して、誤った取り扱いをすると、人が重傷を負う危険が想定されること及び物的損害の発生が想定される内容を示します。
	この図記号はしてはいけない行為(禁止事項)を示します。 ○の中や近くにしてはいけない内容が書かれています。
	この図記号は必ずしてほしい行為を示します。 ●の中に具体的な指示内容を示す図が描かれています。

※お読みになった後は、必ずお使いになる方がいつでも見られるところに保管してください。

## 警告

-  15Aの壁のコンセントを単独で使用する。延長コードやたこ足配線での使用は禁止です。  
◆火災や感電の原因になります。
  -  コンセントや配線器具の定格を超える使い方や交流100V以外では使わない。  
◆たこ足配線や延長コードなどで定格を超えると発熱し、火災や感電の原因になります。
  -  たこ足配線や延長コードは使用しない。  
◆定格を超える使用をすると発熱し火災や感電の原因になります。
- 
-  電源プラグは根元まできちんと差し込み、差し込みがゆるい場所やプラグが痛んだものを使わない。  
◆火災や感電の原因になります。
- 
-  電源コードは加工や傷、破損したものはしないこと。また電源コードを束ねたままの使用、無理に曲げる、引っ張る、重いものを乗せるなどしない。  
◆火災や感電の原因になります。

-  濡れた手で電源プラグを抜き差ししない。  
◆感電やけがをする恐れがあります。
-  水のかかりやすい場所での使用や保管はしない。  
◆火災やショート・感電の原因になります。
-  水につけたり、水をかけたりしない。  
◆火災やショート・感電の原因になります。
-  お手入れをする際は、電源プラグを抜いてから行う。  
◆感電やけがをする恐れがあります。
-  分解や修理・改造は絶対に行わない。  
◆異常動作や発火、けがの原因になります。
-  電源プラグのほこりなどは定期的に取り除く。  
◆湿気などで絶縁不良となり火災の原因になります。
-  使用中、電源プラグや電源コードが異常に熱くなったり本体から煙や変なにおいや音がする場合は、直ちに使用を中止し、当社カスタマーサポートへ問い合わせください。

# 安全上のご注意 (つづき)

## 警告

- ⊘ 長時間、同じところを温め続けない。  
◆やけどや低温やけどの原因になります。
- ⊘ 子どもだけの使用、幼児の手の届くところでは使わない。  
◆不具合発生の予知・予防ができず、やけどやけが、火災、感電をする恐れがあります。
- ⚠ 次のような方が使用する場合は、特に注意をし、必ず付き添いの方がいる状態で使用する。  
※乳幼児、お子様、お年寄り、自分で温度調節ができない方  
◆運転中は熱を発生するために室温が上昇します。熱を体にあてたまま、長時間ご使用になると、体調をくずしたり、脱水症状を引き起こす原因になります。
- ⊘ 就寝中は使用しない。  
◆寝具の近くで使用すると火災の原因になります。
- ⊘ 不安定な場所やカーテンなどの障害物のそばで使用しない。また、壁や家具に近づけた状態で使用しない。  
◆火災や破損・故障、壁や家具を傷め変色や変形の原因になります。
- ⊘ 本体横のプラスチックカバーやヒーター部にタオルや衣類などを掛けて使用しない。  
◆本体の変形や火災や故障などの原因になります。
- ⊘ 本体の隙間などにピンや針金などの異物を入れないでください。  
◆感電や故障・ショートの原因になります。

## 注意

- ⊘ 本体の前後ガード部や上部を手で触らない。  
◆やけどやけがの原因になります。
- ⊘ 使用中や使用直後は、お手入れをしない。  
◆高温部に触れ、やけどやけがの原因になります。
- ⊘ 本体に腰かけたりもたれかかったりしない。  
◆転倒してけがにつながる恐れがあります。また本体の変形の原因にもなります。
- ⊘ 次の場所では使わない。
  - ・引火用ガスのあるところ
  - ・油や可燃物のあるところ
  - ・雨や水のかかるところ
  - ・ほこりの多いところ◆引火やショートをして、火災や感電、故障や事故の原因になります。
- ⊘ 電源コードを引っ張らない。  
◆電源プラグや固定部分などの破損の原因になります。
- ⊘ 直射日光のあたる場所などで使用したり、保管したりしない。  
◆変色や変形したりする恐れがあります。
- ⊘ ペット用の暖房機として使用しない。  
◆転倒事故や電源コードなどをかじるなど、故障や感電、火災の原因になります。
- ⚠ 本体の設置は、前面だけでなく左右・背面にある壁面や可燃物から十分に距離を取り、安定した場所を選ぶ。  
◆火災や故障の原因になります。
- ⚠ 運転中は本体を動かさない。  
運転を停止させ本体が十分に冷えてから動かす。  
◆やけどや故障の原因になります。
- ⚠ 本体をお手入れする際は、運転を停止させ本体が十分に冷えてから行う。  
◆やけどやけがの原因になります。
- ⚠ 電源プラグを抜くときは、コードを持たず、プラグを持って抜く。  
◆コードの破損、ショートによる感電や発火の原因になります。
- ⚠ 使用時以外は電源プラグを抜く。  
電源プラグをコンセントに差したまま収納しない。  
◆経年劣化による漏電火災や感電・けがの原因になります。

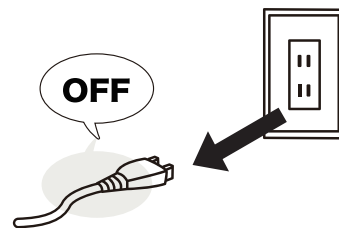

# 安全上のご注意 (つづき)

## ●本体の設置のしかた

本体を設置する際には、燃えやすいものから十分に距離を取ってください。  
左右壁面や可燃物から下記に示す距離を取って、安定した場所に本体を設置してください。

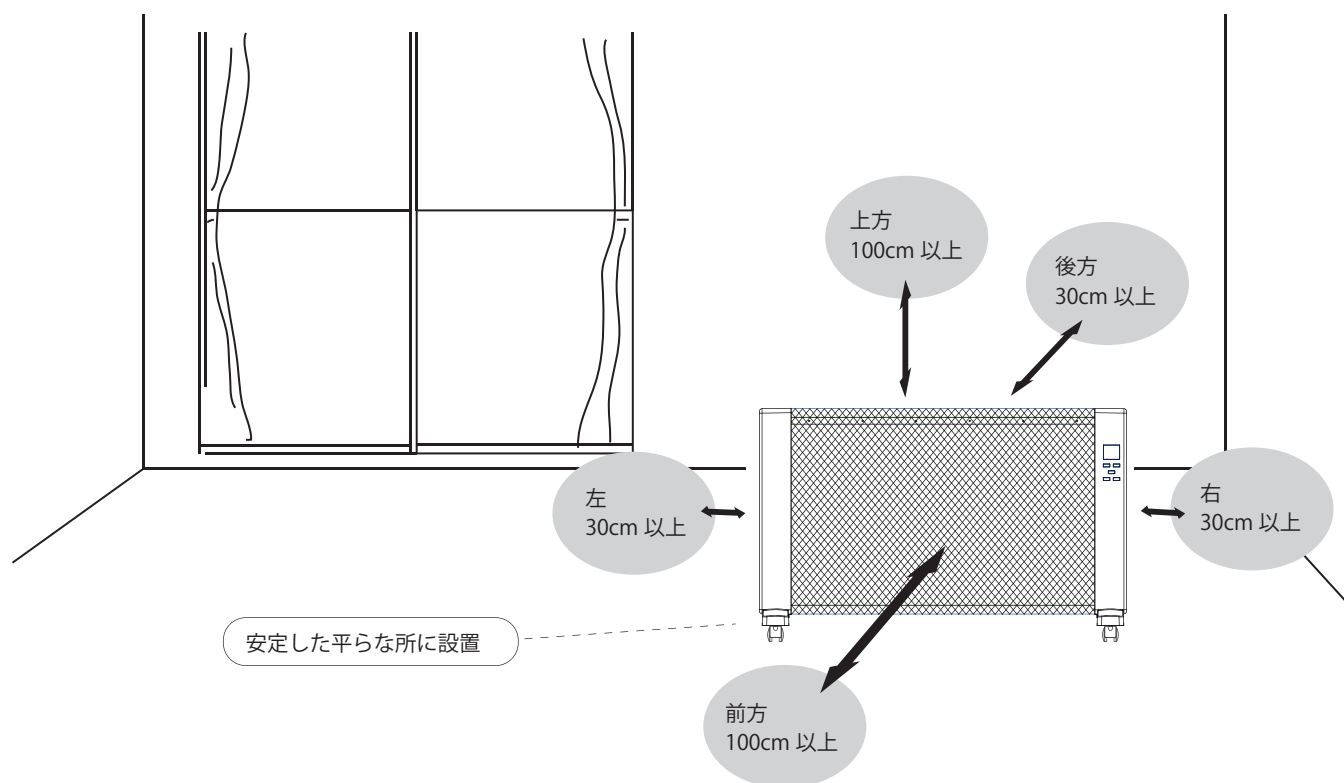

## ●運転中のご注意

運転中は本体が熱くなりますので、本体に触れたり・移動したりしないでください。  
特に小さなお子様にはご注意ください。

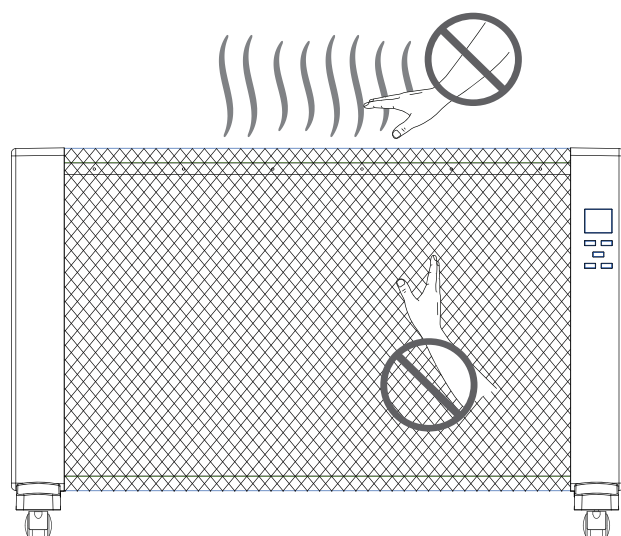

前ガードは特に高温になりますので、運転中は絶対に触れないようにしてください。

# ご使用前に

商品内容をご確認してください。

本体	……	1台
キャスター付きスタンド	……	2個
リモコン	……	1個
取扱説明書	……	1冊 ※保証書付き

※ご購入時の箱は保管や修理時等の輸送のため、お手元に保管してください。

## 各部の名前

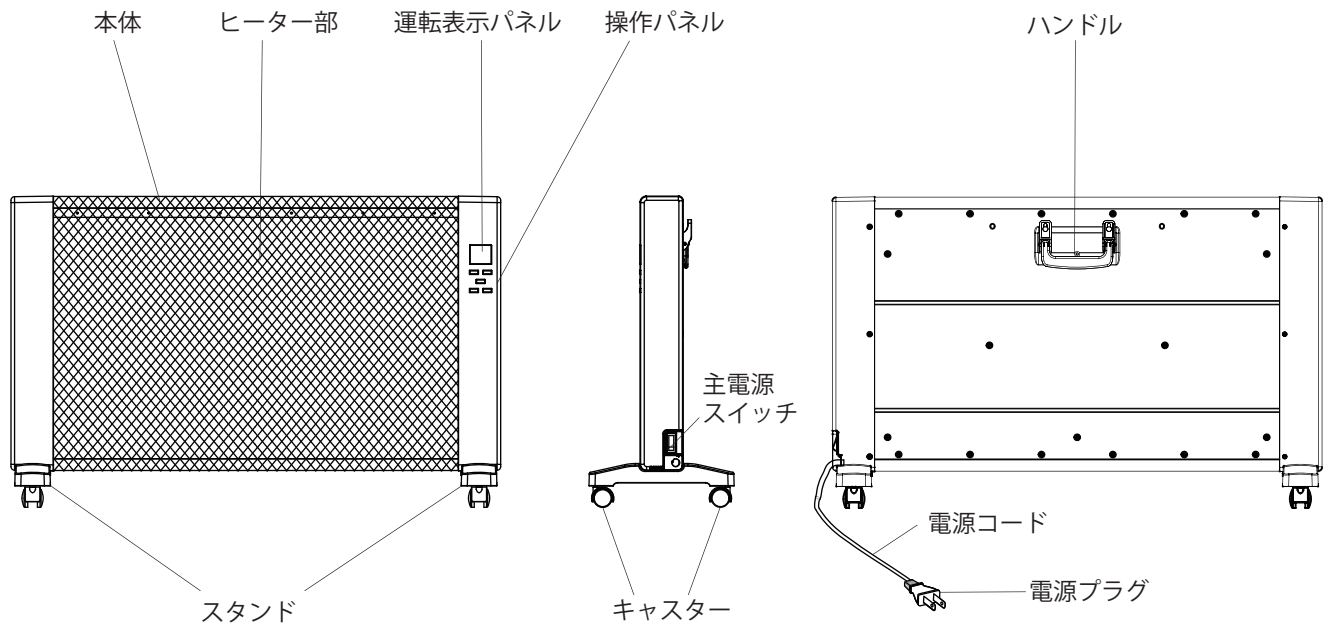

## スタンドの組み立てかた

### 本体にスタンド（左・右）を取り付ける

スタンドを本体に取り付けます。

左右のプラスチックカバー底面にある2本のガイドにスタンドのミゾを合わせ、横にスライドさせて本体に取り付けます。このとき、スタンドのロック部がきちんとロックされるまでスライドし、しっかりロックされたことを確認してください。

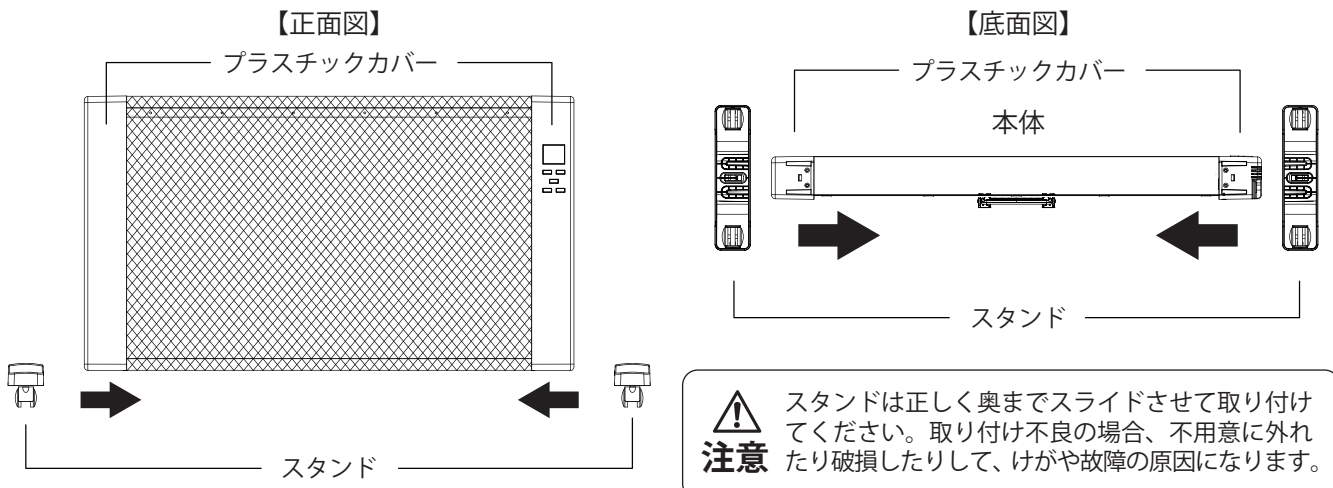

# 運転のしかた (本体操作)

## 1. 電源プラグをコンセントに差し込む

電源プラグをコンセントに奥までしっかり差し込みます。

- 【注意】
- ・15Aの壁面コンセントを単独で使用すること
  - ・タコ足配線や延長コードでの使用はしないこと
  - ・コンセントのゆるい場所（電源プラグがぐらぐらするなど）には絶対につながらないこと
- 電源プラグの変形や変色、配線の発熱など火災の原因になります。

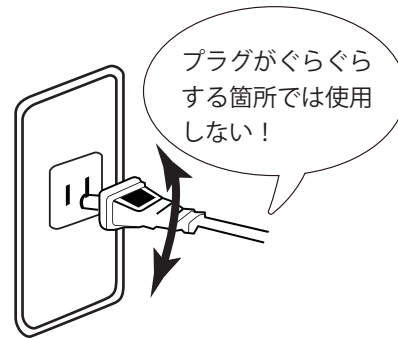

## 2. 主電源を入れる

本体の側面にある主電源スイッチをONにします。

(本体から「ピッ」と音が鳴り、液晶パネルが一瞬全灯表示され、その後室温のみが表示されます)

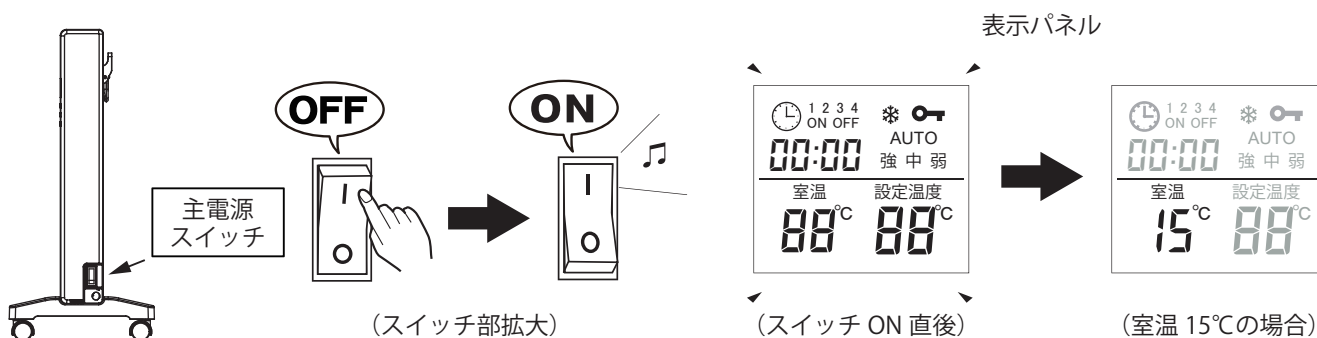

## 3. 電源ボタンを押す

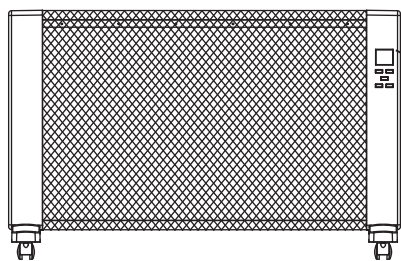

本体

本体ボタン

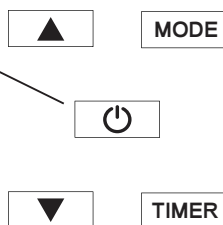

電源ボタン

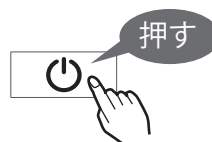

電源ボタン

表示パネル

## 4. 運転を停止する

運転を停止する場合は本体操作パネルの電源ボタンを押します。(液晶パネルの表示が室温のみになります)

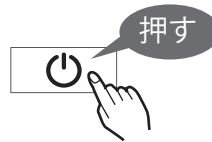

(室温 15°C の場合)

## 5. 主電源を切る

本体側面にある主電源スイッチをOFFにします。

(液晶パネルの表示が消えます)

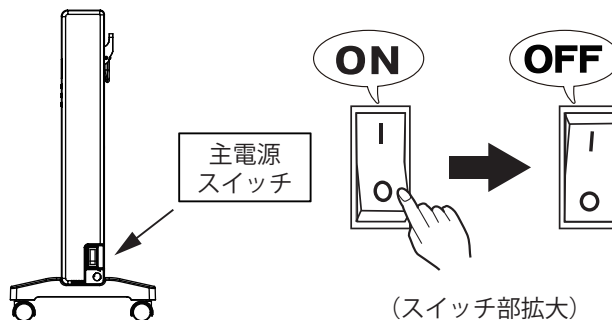

# 機能について

## 1. 運転表示パネルについて

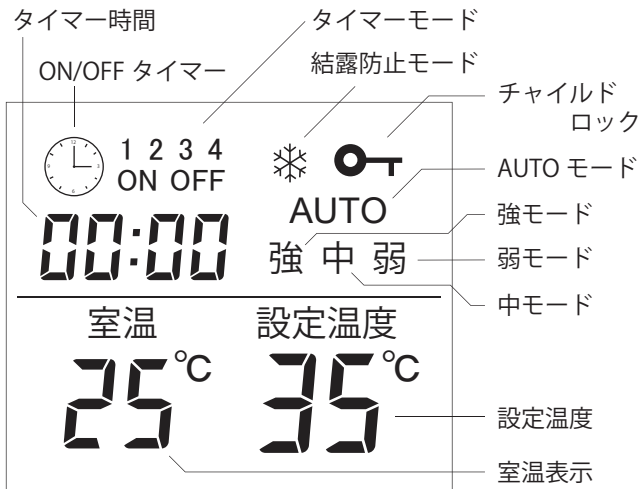

弱モード： ヒーター 400W で運転  
 中モード： ヒーター 600W で運転  
 強モード： ヒーター 1000W で運転  
 AUTOモード： 室温 17℃ 以下の場合、強モード動作  
 室温 18~21℃の場合、中モード動作  
 室温 22~25℃の場合、弱モード動作  
 室温 26℃ 以上の場合、動作停止  
 (自動的に強 / 中 / 弱が切り替わります)  
 結露防止モード： 本体の結露を防ぐためのモード  
 タイマーモード： 設定時間で ON/OFF 動作  
 ON/OFFタイマー： 設定内容 (1~4) 状態と ON または OFF 状態を表示  
 タイマー時間： 設定時間を表示  
 室温表示： 周囲温度を表示  
 (簡易表示であり、多少の誤差はあります)  
 設定温度： ヒーターの設定温度を表示

※運転表示パネルのバックライトは最終操作後、約 30 秒で暗くなります。再度操作をすると明るくなります。

## 2. 操作パネル／リモコンの機能について

### 本体ボタン

### リモコンボタン

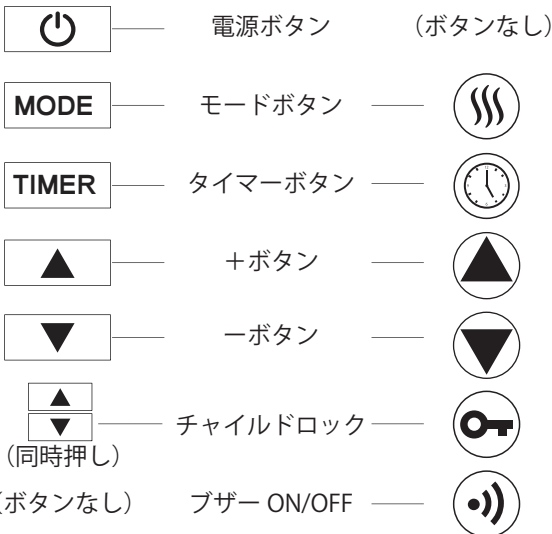

※安全・誤操作防止のため、リモコンには電源を ON/OFF するボタンは搭載していません。

電源ボタン： 電源 ON/OFF  
 ※主電源を入れないと電源は ON しません。  
 モードボタン： モード切り替え  
 タイマーボタン： タイマー ON/OFF 設定  
 + ボタン： 設定温度を上げる / タイマー時間を進める  
 - ボタン： 設定温度を下げる / タイマー時間を戻す  
 (設定温度範囲は 7℃~35℃、タイマー時間は 30 分~24 時間の範囲で 30 分単位の設定となります)  
 チャイルドロック： ボタン操作を無効 / 有効にする  
 ブザー ON/OFF： 操作音を OFF/ON する

## 3. モードの切り換えについて

モードボタンを押します。  
 ボタンを押すたびにモードが切り替わります。

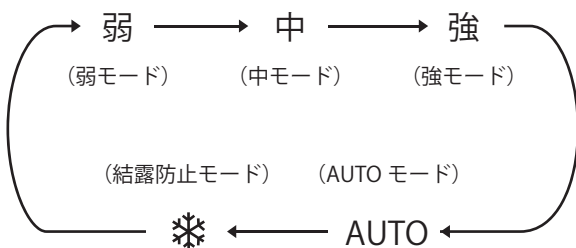

本体 リモコン

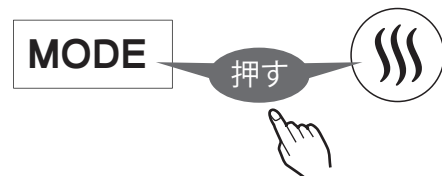

ボタンを押すたびにモードが切り替わります。

### ※弱 / 中 / 強モードについて

室温よりも設定温度を上げないとヒーターは作動しません。  
 設定温度に室温が達すると、自動的に動作が止まります。  
 室温が設定温度から -3℃になると、再び動作を開始します。

# 機能について (つづき)

## 4. AUTO モードについて

室温を感知し自動で運転モード（強 / 中 / 弱）を切り替えます。  
 モードボタンを繰り返し押し表示パネルが AUTO になるように合わせます。

AUTO モードの動作の早見表

室温表示	～17℃	18℃～21℃	22℃～25℃	26℃～
運転モード	強	中	弱	OFF※

※室温表示が 23℃以下に下がると再び動作を開始します。



## 5. オンタイマーについて

- ① タイマーボタンを 1 回押します。
- ② 運転表示パネルに「🕒」「ON」数字の「1」が点灯し「00:00」が点滅表示されます。
- ③ ▲または▼ボタンで ON タイマー時間を設定します。30 分～ 24 時間の範囲で作動時間を選択し、タイマーボタンを押して確定してください。

※タイマーボタンを押さずに数秒経過しても、自動的に ON タイマーが動作します。

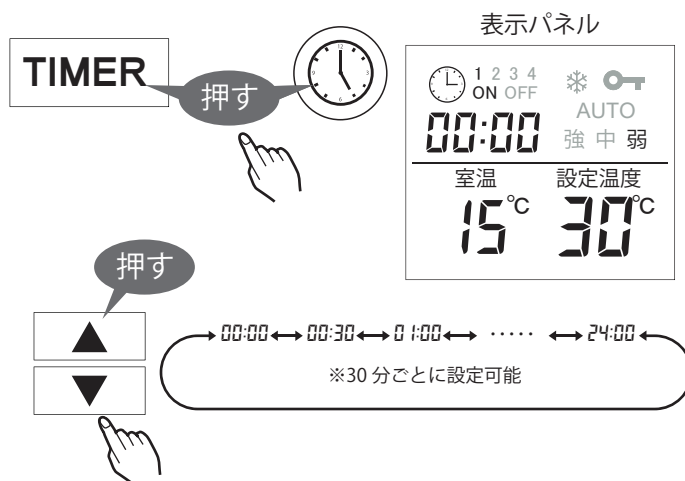

## 6. オフタイマーについて

- ① タイマーボタンを 2 回押します。
- ② 運転表示パネルに「🕒」「OFF」数字の「2」が点灯し「00:00」が点滅表示されます。
- ③ ▲または▼ボタンで OFF タイマー時間を設定します。30 分～ 24 時間の範囲で停止時間を選択し、タイマーボタンを押して確定してください。

※タイマーボタンを押さずに数秒経過しても、自動的に OFF タイマーが動作します。

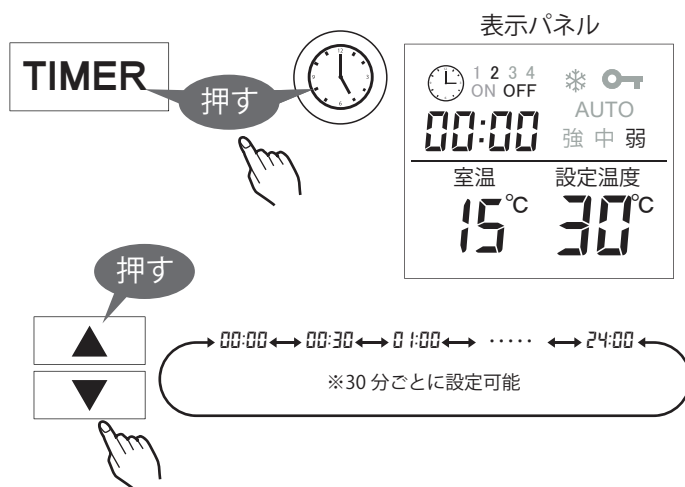

### ※タイマーモードについて

タイマーボタンを押すたびに「ON」と「OFF」を設定することができます。  
 タイマー設定後に、再度タイマーボタンを押すとタイマー設定は解除されます。  
 また、タイマー設定後に、モードボタンを押してもタイマー設定は解除されます。



## 7. ON・OFF タイマー連続モードについて

- ① タイマーボタンを3回押します。
- ② 運転表示パネルに「🕒」「ON」数字の「3」が点灯し「00:00」が点滅表示されます。
- ③ ▲ または ▼ ボタンで ON タイマー時間を設定します。30分～24時間の範囲で作動時間を選択し、タイマーボタンを押して確定してください。
- ④ ③が完了すると OFF タイマーの設定状態になります。運転表示パネルに「🕒」「OFF」数字の「3」が点灯し「00:00」が点滅表示されます。
- ⑤ ▲ または ▼ ボタンで OFF タイマー時間を設定します。30分～24時間の範囲で作動時間を選択し、タイマーボタンを押して確定してください。

※タイマーボタンを押さずに数秒経過しても、自動的に ON・OFF タイマーが動作します。

ON・OFF タイマー連続モード表示例  
表示パネル

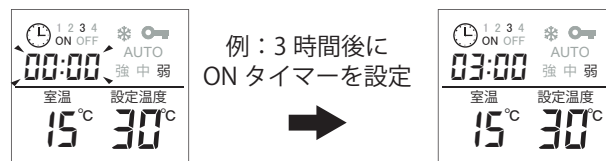

タイマーボタンを1回押して ON 設定完了

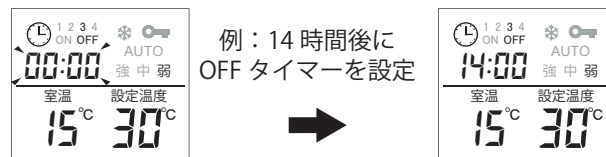

タイマーボタンをもう1回押して OFF 設定完了、これで ON・OFF タイマー連続モードの設定が完了です

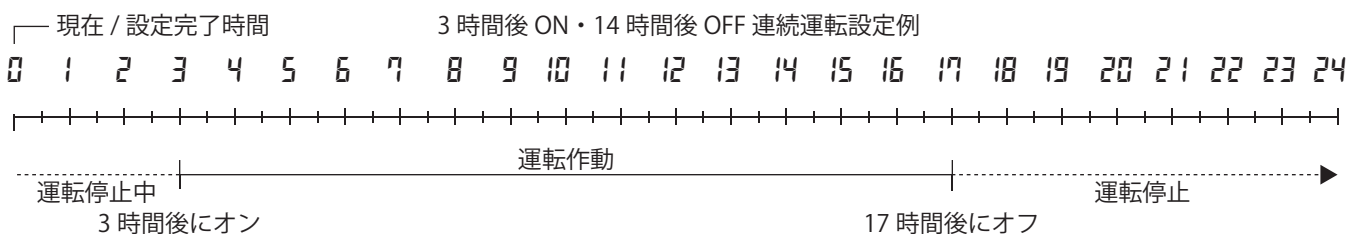

## 8. OFF・ON タイマー連続モードについて

- ① タイマーボタンを4回押します。
- ② 運転表示パネルに「🕒」「OFF」数字の「4」が点灯し「00:00」が点滅表示されます。
- ③ ▲ または ▼ ボタンでオフタイマー時間を設定します。30分～24時間の範囲で作動時間を選択し、タイマーボタンを押して確定してください。
- ④ ③が完了すると ON タイマーの設定状態になります。運転表示パネルに「🕒」「ON」数字の「4」が点灯し「00:00」が点滅表示されます。
- ⑤ ▲ または ▼ ボタンで OFF タイマー時間を設定します。30分～24時間の範囲で停止時間を選択し、タイマーボタンを押して確定してください。

※タイマーボタンを押さずに数秒経過しても、自動的に OFF・ON タイマーが動作します。

OFF・ON タイマー連続モード表示例

表示パネル

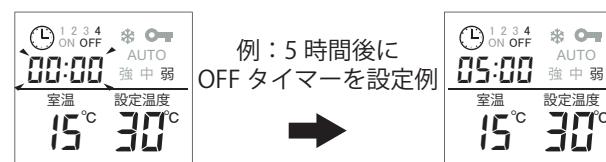

タイマーボタンを1回押してオフ設定完了

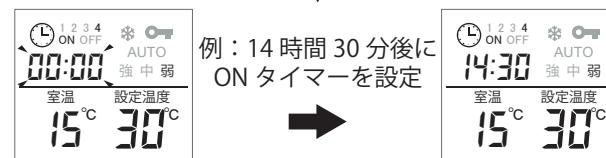

タイマーボタンをもう1回押して ON 設定完了、これで OFF・ON タイマー連続モードの設定が完了です

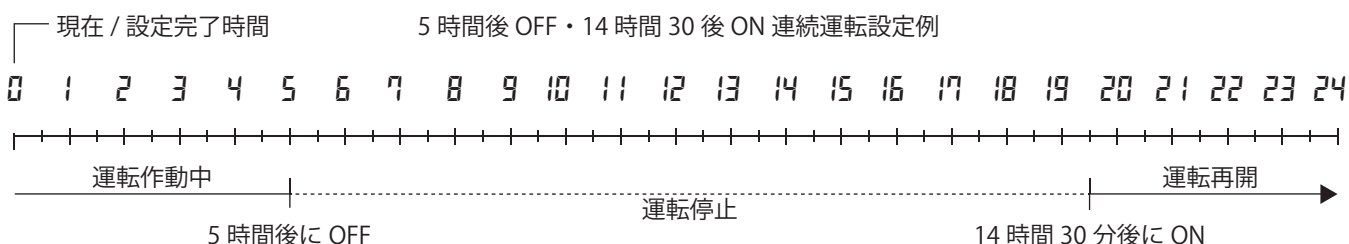

# 機能について (つづき)

## 9. 結露防止モードについて

※本体機器の結露を防ぐためのモードです。お部屋の窓などの結露防止ではありません。

- ①モードボタンを押し結露防止モードにします。運転表示パネルに「❄️」マークが表示されます。
- ②自動的にヒーター設定温度が7℃に設定され結露を取り除き、結露を防止します。

※室温が7℃以下で動作します。

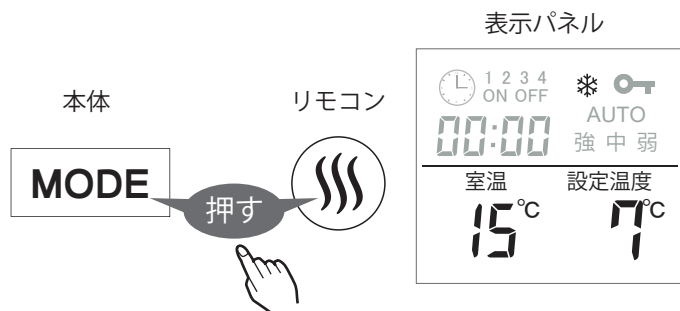

## 10. 温度表示について

主電源を入れると、運転表示パネルに周囲温度が表示されます。

※簡易表示ですので多少の誤差表示はあります。お客様のお部屋の使用状況においても多少の誤差が発生することがございます。

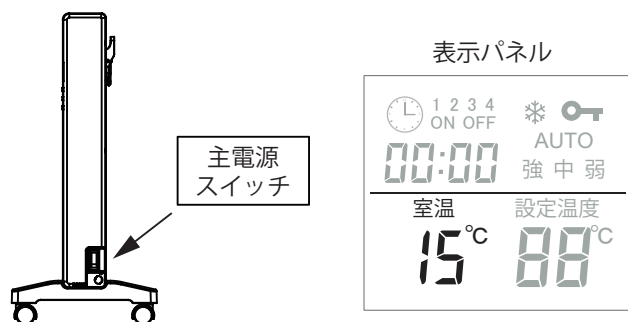

## 11. チャイルドロック機能について

本体の▲▼を同時に3秒押しとチャイルドロックがかかり各機能ボタンを無効化にします。

※リモコン操作は🔑ボタンを3秒間押します。

解除方法について

本体の▲▼を同時に3秒押しとチャイルドロックが解除となり、各ボタンが有効化されます。

※リモコン操作は🔑ボタンを3秒間押します。

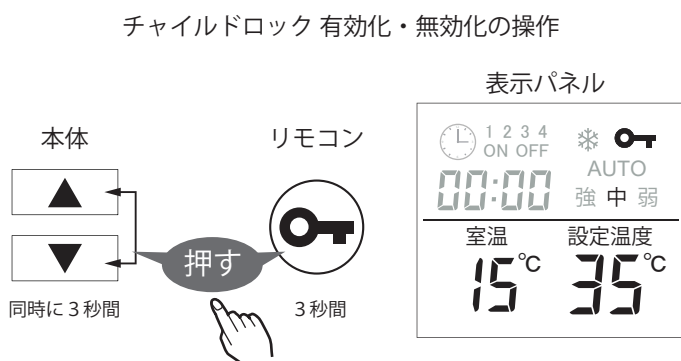

## 12. 転倒自動 OFF 機能について

運転中に本体が転倒した場合は、動作が停止します。

※液晶パネルの表示も消えます。

本体を起し平らな場所に置きますと、液晶パネルが点灯し室温が表示されます。

引き続きご使用になられる場合は、電源ボタンを押すと再度運転が開始されます。モードボタンによりお好みのモードを設定してください。

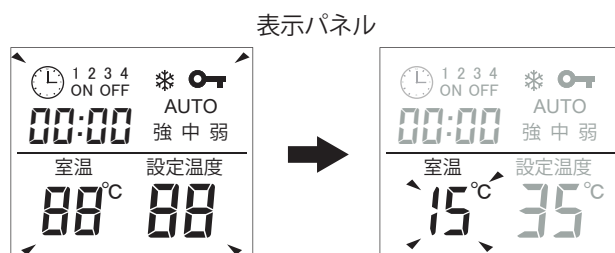
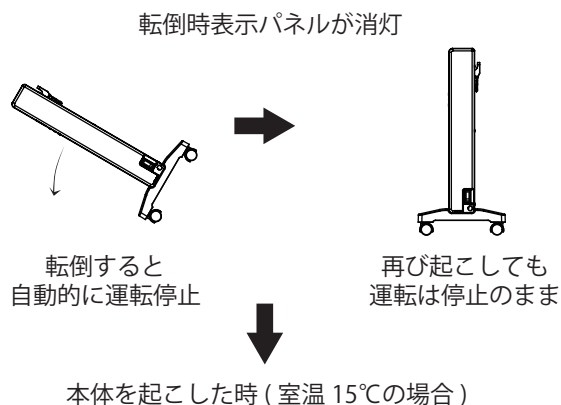

### 【お知らせ】

本体をゆすると“カタカタ”と音がしますが、内部にある転倒検出センサースイッチからの音ですので異常ではありません。

# 機能について (つづき)

## 13. ブザー機能の ON/OFF について (リモコン操作のみ)

リモコンボタンのブザーを押す事で、ブザーの ON/OFF ができます。

※表示パネルにはブザーの ON/OFF は表示されません。

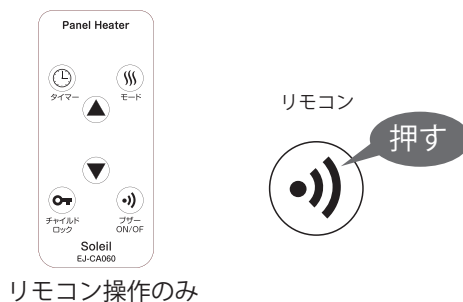

リモコン操作のみ

# お手入れのしかた



**警告**



保守・点検などのお手入れの際は、必ず電源プラグをコンセントから抜いた状態で行ってください。感電やけがの原因になります。

## 1. 主電源スイッチを切り、電源プラグをコンセントから外します。

必ず本体が冷えた状態になってからお手入れを行ってください。やけどなどの原因になります。

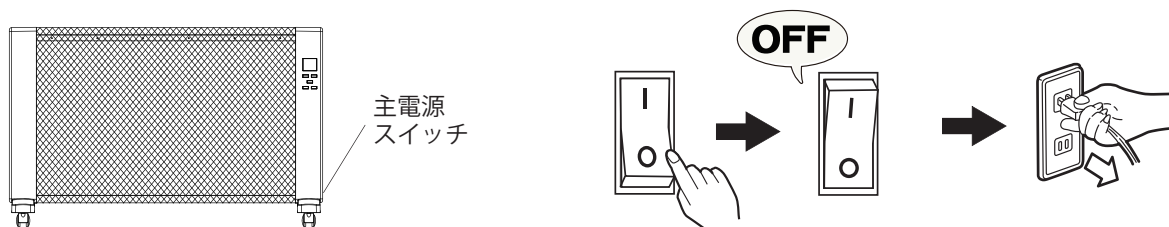

## 2. パネル部やガード部に付着したゴミを掃除機等で除去します。

ブラシノズル等を使用して、傷をつけないようにゴミやほこりを取り除いてください。

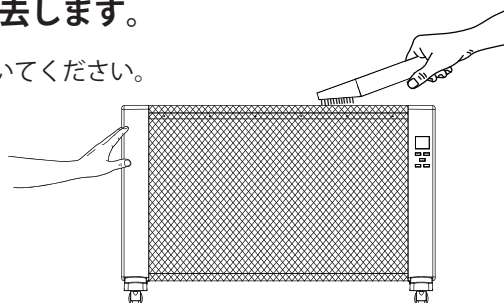

## 3. 本体を拭き取ります。

柔らかい布にぬるま湯か台所用中性洗剤を浸して固く絞り、汚れ等を拭き取ってください。

その後、乾いた柔らかい布で空拭きをしてください。

※乾いた布で強くこすったり、ベンジンやアルコール、シンナーなどを使って汚れを落とさないでください。

表面の傷つきや変質・変色の原因になります。

※化学ぞうきんを使用されるときは、その注意書きにしたがってください。

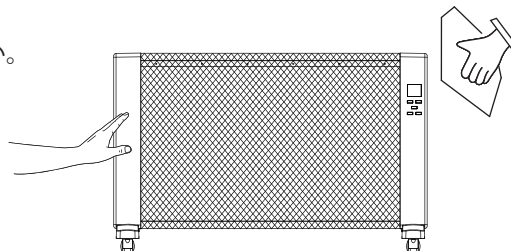

## 4. 電源プラグについたほこり等は取り除いてください。

乾いた柔らかい布で傷をつけないようにゴミやほこりを取り除いてください。

定期的に取り除くようにしてください。守らないと湿気などで絶縁不良の原因になります。

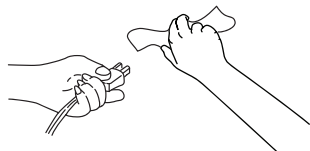

# 保管のしかた

## 1. 電源コードの収納方法

電源コードをコードフックに巻き付けます。

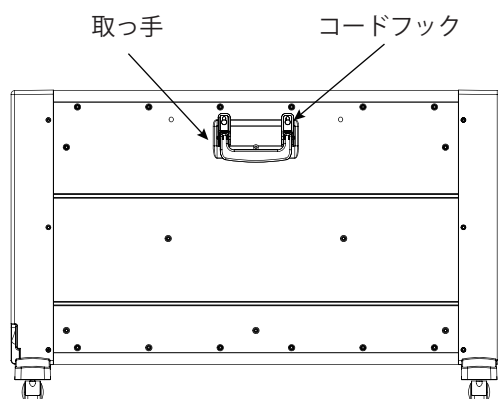

電源コードを巻いたまま  
移動もできます

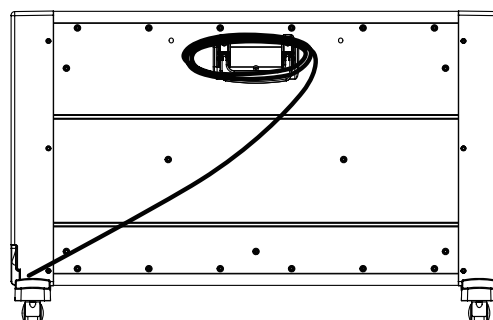

## 2. スタンドの取り外しかた

- 5 ページで組み立てした左右のスタンドを本体から取り外します。

### 取り外し方法

- ① 本体を逆さにし、スタンドが取り外し易いようにしてください。
- ② スタンドを固定しているロック部分の爪を、指の腹で上部かつ本体中央側に持ち上げます。  
※この時爪が折れないように、十分に注意してください。
- ③ ②の状態のままスタンドを、下図の方向にスライドさせて引き抜きます。

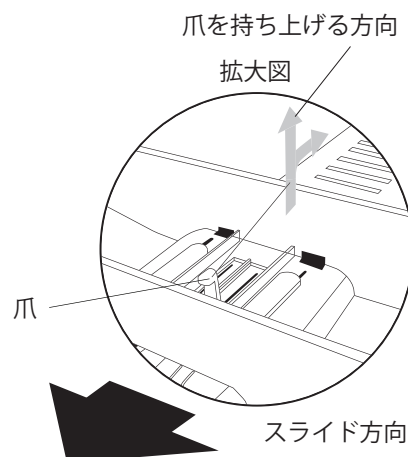
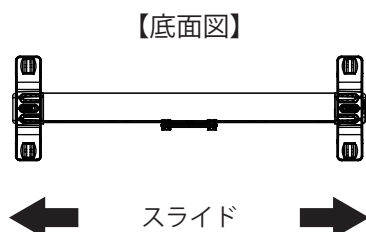

## 3. 保管方法

- 本体を持ち運びする際は、裏面にある取っ手を持つか、キャスターで転がしながら運んでください。
- 梱包される前に、お手入れをしてください。(☞11 ページ参照)
- ご購入時に梱包されていたビニール袋、もしくはそれに代わる梱包袋に入れてください。
- ご購入時の箱の中に入れて、直射日光のあたらない涼しく湿気のない場所で保管をしてください。
- 箱がない場合は商品が壊れないようにして、直射日光のあたらない涼しい湿気のない場所に保管をしてください。

# 廃棄をする場合

本製品を使わなくなり廃棄をする場合は、お住まいの自治体の廃棄方法にしたがって捨ててください。

# 故障かなの前に

お問い合わせをする前にまず下記の点検と処置をお願いします。  
処置後にまだ異常がある場合は、電源プラグをコンセントから抜いてお買い上げの販売店へご連絡ください。

<症状>	<考えられる原因例>	<対処の方法>
電源が入らない	<ul style="list-style-type: none"> <li>▶ 電源プラグが差し込まれていない</li> <li>▶ 主電源スイッチを ON していない</li> <li>▶ 操作パネルの電源ボタンが押されていない</li> </ul>	<ul style="list-style-type: none"> <li>▶ 電源プラグをしっかりと差し込む</li> <li>▶ 主電源スイッチを ON にする</li> <li>▶ 操作パネル上の電源ボタンを押す</li> </ul>
電源プラグが熱い	<ul style="list-style-type: none"> <li>▶ 電源プラグをたこ足配線している</li> <li>▶ 電源プラグを差し込んだコンセントが緩い</li> <li>▶ 延長コードを使用している</li> </ul>	<ul style="list-style-type: none"> <li>▶ 15A のコンセントを単独で使用する</li> <li>▶ 緩みがない別のコンセントを使う</li> <li>▶ 壁のコンセントに直接差し込む</li> </ul>
ヒーターが暖かくない	<ul style="list-style-type: none"> <li>▶ 操作パネルのモードボタンが押されていない</li> <li>▶ モードが結露防止モードや ON タイマーになっている</li> <li>▶ 設定温度が室温表示よりも低くなっていますか？</li> <li>▶ 室温が上がり過ぎている</li> <li>▶ 転倒スイッチが働いている</li> <li>▶ 安全装置が働いている (温度ヒューズが切れている)</li> </ul>	<ul style="list-style-type: none"> <li>▶ 弱・中・強・AUTO モードにする</li> <li>▶ 弱・中・強・AUTO モードにする</li> <li>▶ 設定温度を上げる</li> <li>▶ 安全装置 (サーモスタット) が働いています。室温が下がると再び動作を開始します</li> <li>▶ 本体が傾かない場所に設置する</li> </ul>
EE 表示が出る	<ul style="list-style-type: none"> <li>▶ 本体の温度センサーが異常温度を感知している</li> </ul>	<ul style="list-style-type: none"> <li>▶ 販売元にお問い合わせください</li> </ul>
オンタイマーにならない	<ul style="list-style-type: none"> <li>▶ タイマーボタンが押されていない</li> </ul>	<ul style="list-style-type: none"> <li>▶ タイマーボタンを押して ON 表示を確認してタイマー時間を設定する</li> </ul>
オフタイマーにならない	<ul style="list-style-type: none"> <li>▶ タイマーボタンが押されていない</li> </ul>	<ul style="list-style-type: none"> <li>▶ タイマーボタンを押して OFF 表示を確認してタイマー時間を設定する</li> </ul>

# リモコンについて

## 1. 使い方

お使いになる前に、絶縁シートを引き抜いてください。

- ご購入時にセットされているリチウム電池は、動作確認用です。ご使用時は新しい電池と交換してください。(指定電池 CR2025)
- 交換時は新しいものを使用してください。
- 長期間使わないときは電池を取り出してください。

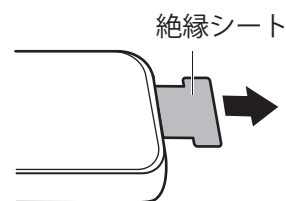

## 2. 電池交換

次のような場合は、電池を交換してください。

- ①リモコン動作が鈍くなった。
- ②動作距離が短くなった。

電池交換のしかたは、以下のようになります。

電池ホルダーを取り出す

- ①ツメを内側に押す
- ②ツメを押しのまま手前に引く

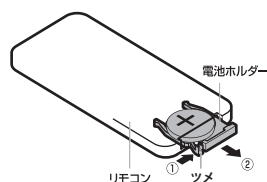

電池ホルダーを取り出す

電池の⊕を上にして  
電池ホルダーに入れる

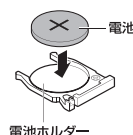

電池ホルダーを取り  
付ける

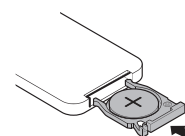

# 修理サービスについて

保証書は本書の最終ページにあります。記載内容をお確かめの上、お買い上げ日や販売店名などを記入し、大切に保管してください。インターネットでご購入の際は、ご注文時の内容を印刷などをして、一緒に保存していただくことをお奨めします。

## 修理を依頼されるときは

「故障かなの前に」に沿って商品をご確認いただいても不具合が直らないときや異常が発生したときはご使用中を中止し、必ず電源プラグをコンセントから外してください。その後、お買い上げの販売店もしくは販売元（有限会社イーグルジャパン）までご連絡ください。詳細は有限会社イーグルジャパン Web サイトをご覧ください。(https://eaglejapan2006.jp/repair\_1.html)



## 保証期間中については…

保証書の規定に従って、販売元が交換または修理をさせていただきます。なお、修理の際には保証書をご提示ください。

## 保証期間が過ぎているときは…

保証期間が過ぎている製品の修理や、部品の購入・交換は、お客様のご要望により有償にて承ります。販売元（有限会社イーグルジャパン）までご相談ください。

製品名	：パネルヒーター
型番	：EJ-CA065
故障内容	：できるだけ具体的に説明ください

※修理料金に関しては、下記の内容になります。

- ①不具合確認・修理・調整・点検などの費用
- ②部品および補助材料代
- ③往復の送料

# 仕様

型番	EJ-CA065
種類	マイカヒーター
電源	AC100V 50/60Hz
消費電力	強 1000W 中 600W 弱 400W
サイズ (約・本体のみ)	幅 81cm × 高さ 45.5cm × 奥行 8.5cm
サイズ (約・スタンド取付時)	幅 81cm × 高さ 51.5cm × 奥行 24cm
本体重量 (約)	5kg
コード長さ (約)	170cm
機能	強／中／弱／AUTO モード、本体結露防止モード (7℃動作)
タイマー※ <sup>1</sup>	ON / OFF 30分～24時間00分後 (30分単位で設定可能)
安全装置	転倒時自動電源 OFF、サーモスタット (130℃)、温度ヒューズ (169℃)、チャイルドロック※ <sup>2</sup>
リモコン※ <sup>3</sup>	各モード設定、設定温度の設定、タイマーモード設定、タイマー時間設定、チャイルドロック※ <sup>2</sup> 設定、ブザー ON/OFF 設定※ <sup>4</sup>
材質	本体：PP樹脂、スチール スタンド：ABS樹脂
生産国	日本

◆改良のため予告なく仕様や外観を変更することがあります。

※<sup>1</sup>：タイマー設定は、4種類 (①ON ②OFF ③ON→OFF ④OFF→ON) の設定が可能です。

※<sup>2</sup>：ボタン操作を無効にする機能です。

※<sup>3</sup>：電源の ON/OFF (ヒーターの ON/OFF) はできません。

※<sup>4</sup>：操作音を ON/OFF することができます。

# 保証書

お買い上げ後、保証期間内に取扱説明書の注意書きに従った使用状態で故障した場合には、本書記載内容に基づき、無料修理または交換をいたしますので、商品に本保証書を添えて、お買い上げの販売店にご依頼ください。  
なおご購入情報が不足していると無効となりますので、必ず記入いただくか、お買い上げ店名およびご購入日がわかるものを添付してください。

品名	遠赤外線パネルヒーター	型番	EJ-CA065
購入日(またはお届け日)	年 月 日		
販売店名	電話番号		
保証期間	購入日(またはお届け日) より 1年間		
お客様	ご住所：〒		
	お名前		
	電話番号		

## 保証規約

- 取扱説明書の注意書きに基づくお客様の正常なご使用状態のもとで保証期間内に万一故障した場合、無償にて故障箇所を当社所定の方法で修理もしくは交換させていただきます。
- 海外で使用された場合、あるいは不当な改造については当社は一切の責任を負わないものとします。
- 次のような場合には、保証期間中でも有料になります。
  - ①本保証書のご提示がない場合
  - ②本保証書の保証期間を経過した場合、または本保証書の字句を書き換えられた場合
  - ③お客様による輸送、移動時の落下、衝撃等、お客様の取扱いが適切でないために生じた故障、損害の場合
  - ④お客様による使用上の誤り、分解、改造、修理などによる故障および損害
  - ⑤天災、火災あるいは外部要因に起因する故障および損害
  - ⑥消耗品に起因する故障および損害
  - ⑦正常なご使用方法でも消耗品が自然消耗、摩耗、劣化した場合
  - ⑧業務用(家庭用以外)に使用された場合の故障および損害
  - ⑨個人間を含む転売やリサイクル店などによる再販売品
- 本保証書は日本国内においてのみ有効です。This warranty is valid only in Japan.
- 運賃および諸掛り経費は原則としてお客様にてご負担願います。

この保証書は本書に明記した期間・条件の元において無料修理または交換を約束するものであり、お客様の法律上の権利を制限するものではありません。保証期間経過後の不具合やご不明な点が発生した場合は、販売店または有限会社イーグルジャパンまでお問い合わせください。  
なお本書は再発行いたしませんので、紛失しないように大切に保管してください。

### 長年ご使用のパネルヒーターの点検を！

このようなことはありませんか？	<ul style="list-style-type: none"> <li>●電源コードやプラグが異常に熱くなる。</li> <li>●本体が異常に熱い。</li> <li>●こげ臭いにおいがする。</li> <li>●運転中に異常な音がする。</li> <li>●その他の異常や故障がある。</li> </ul>	➔	ご使用を中止し、事故防止のためコンセントから電源プラグを抜いて、必ず当社カスタマーサポートまでお問い合わせください。
-----------------	--	---	--

販売元 **有限会社イーグルジャパン**

TEL : 0570-00-1577 (お問い合わせ受付時間 : 平日 9:30 ~ 16:30)

Eメール : support@eaglejapan.tokyo.jp Web : https://eaglejapan2006.jp/

TS-CA065-01