

BIANCO

超音波噴霧器

Ultrasonic atomizer

型番：EJ-CA050

取扱説明書

保証書付き

もくじ

安全上のご注意	1～2
ご使用前に	3
各部の名前	3
次亜塩素酸水について	4
各種カートリッジについて	5
使い方	6～7
お手入れの方法	8
故障かな？の前に	9
アフターサービスについて	10
廃棄する場合	10
仕様	10
保証書	11

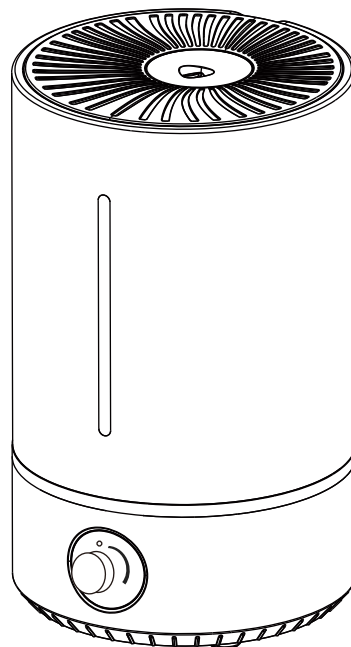





日本国内専用

この度は『超音波噴霧器』をお買い上げいただきありがとうございます。
本製品を正しくお使いいただく為に、必ず取扱説明書をよくお読みになってからお使い
ください。この取扱説明書は保証書を兼ねています。
なお、本書はいつでもお読みいただけるように大切に保管してください。

安全上のご注意

















- ご使用前にこの『安全上のご注意』をよくお読みの上、正しくご使用ください。
- この説明書には、あなたや他の人々への危害や財産の損害を未然に防ぎ、製品を安全にご使用いただくために、守っていただきたい事柄を示しています。表示と図記号の意味は次のとおりです。内容をよくご理解の上よくお読みください。

いずれも安全に関する重要な内容ですので、必ず守ってください。

 警告	この表示を無視して、誤った取り扱いをすると、人が死亡または重傷を負う可能性が想定される内容を示します。
 注意	この表示を無視して、誤った取り扱いをすると、人が重傷を負う危険が想定されること及び物的損害の発生が想定される内容を示します。
	この図記号はしてはいけない行為(禁止事項)を示します。 ○の中や近くにしてはいけない内容が書かれています。
	この図記号は必ずしてほしい行為を示します。 ●の中に具体的な指示内容を示す図が描かれています。

















※お読みになった後は、お使いになる方がいつでも見られるところに必ず保管してください。

警告

 禁止	本機を交流 100V 以外では使用しないでください。 感電・ショート・火災の原因になります。	 禁止	電源コードやプラグが痛んだり、コンセントの差し込みがゆるいときは使用しないでください。 感電・ショート・火災の原因になります。
 指示	本機のお手入れをする際は、電源プラグをコンセントから抜いてください。 感電やけがの原因になります。	 禁止	電源コードを傷つけたり、破損させたり、加工させたりなどしないでください。 感電・ショート・火災の原因になります。
 指示	電源プラグを抜くときは、電源コードを持たずに必ず電源プラグを持って引き抜いてください。 感電・ショート・火災の原因になります。	 禁止	本機を子どもだけで使わせたり、幼児の手の届くところで使わないでください。 感電・けがの原因になります。
 指示	電源プラグのほこりなどは定期的に取り除いてください。 感電・ショート・火災の原因になります。	 禁止	本機は医療吸入器ではありません。吹出し口のミストを故意に吸引しないでください。 健康を害する恐れがあります。
 禁止	濡れた手で電源プラグを抜き差ししないでください。 感電・けがの原因になります。	 分解禁止	本機を絶対に分解したり修理・改造は行わないでください。 感電・ショート・火災の原因になります。
 指示	万一、本機から煙が出ている、変なにおいや音がする場合は、ただちに電源を切り、電源プラグをコンセントから抜いてください。 感電・ショート・火災の原因になります。	 風呂・シャワー室での使用禁止	本機を水のかかりやすい場所や湿気の多い場所での使用や保管はしないでください。 感電・ショート・火災の原因になります。
 指示	次亜塩素酸水を使用する際は、濃度 50ppm 以下でご使用ください。 健康を害したり、本体故障の恐れがあります。	 水濡れ禁止	本機を水につけたり、水をかけたりしないでください。 感電・ショート・火災の原因になります。
 禁止	古くなった水溶液は使用しないでください。 十分に効果が得られない場合がございます。	 禁止	本機に長期間放置していた水溶液や水道水をそのまま使用しないでください。雑菌などを噴霧する可能性があります。健康を害する恐れがあります。
 禁止	次亜塩素酸水に塩素系の洗剤を混ぜないでください。 塩素ガスが発生して大変危険です。 絶対におやめください。		

安全上のご注意 (つづき)

⚠ 注意

 <small>コンセントからははずす</small>	ご使用時以外は、電源プラグをコンセントから抜いておいてください。	 禁止	本機を加湿器として使用する場合、水道水以外は使用しないでください。水道水以外を使用するとカビや雑菌が繁殖しやすくなり、故障の原因になります。
 指示	本機の運転中はタンクを取り外さないでください。ファンダクトから水が入り故障の原因になります。	 指示	タンクの水は毎週新しい水と交換してください。また清掃も週に1~2回以上お手入れして、常に清潔な状態でお使いください。雑菌繁殖の防止になります。
 指示	タンクの水を交換する際には、運転を停止させて本体からタンクを取り外して行ってください。ファンダクトから水が入ると故障の原因になります。	 禁止	本機を不安定な場所やカーテンなどの障害物のそばで使用しないでください。また、壁や電気製品・パソコン・家具・ベッド・楽器などに近づけた状態で使用しないでください。破損・故障・事故や壁・機器を傷めたり、変色や変形故障の原因になります。
 禁止	本機のカミスト吹き出し口を塞がないでください。正常な動作が妨げられ、破損や動作不良など故障の原因になります。	 禁止	本機をテレビやホットカーペットなど電気製品の上で使用しないでください。感電・ショート・発火の原因になります。
 禁止	本機を移動させる時は、シンク部からタンクを取り外し、別々に移動させてください。タンクが転倒し、破損する恐れがあります。	 禁止	ミストノズル、トップカバーを外した状態で本機のご使用はおやめください。正常な機能が出なくなり、故障の原因になります。
 禁止	本機を直射日光や暖房器具など高温になる場所で使用しないでください。本体が変形する恐れがあります。	 禁止	アロマオイルを使用の際、オイルの成分によっては、プラスチックを破損変形・変色させる物があります。弊社販売の水溶性アロマオイルをお使いください。
 指示	湿度が高い時や気温が低い時は、室内が結露しやすくなります。常にご確認いただけない場合、特にお休みの際には停止させるか、控えめなミスト量に調節して、ご使用ください。	 指示	本機をお使いの場合、溶解しているミネラル成分等が白い粉となって、テレビや家具などに付着することがあります。付着した場合は、やわらかい布で拭き取ってください。
 指示	本機を凍結させないでください。0℃以下になりそうなきときは使用を控え、本体・タンクの水を捨ててください。凍結させますと、本体・タンクが破損する恐れがあります。	 指示	本機は屋内専用です。屋外でのご使用はなさらないでください。
 禁止	本機は屋内専用です。屋外でのご使用はなさらないでください。		

設置場所として

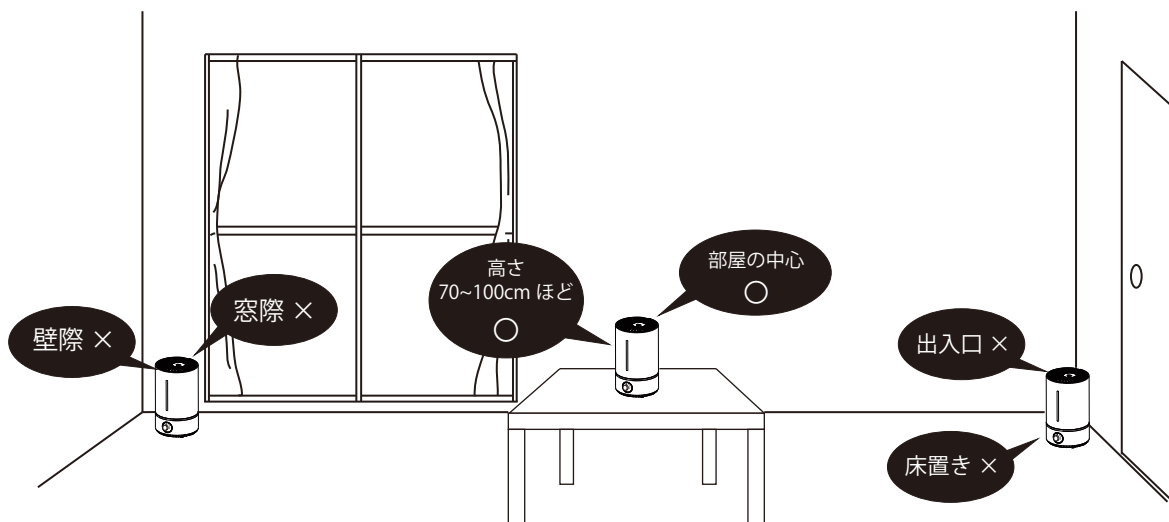

ご使用の前に

●商品内容をご確認してください。

シンク	1台	トップカバー	1個
タンク	1個	ミストノズル	1個
取扱説明書（本書）	1冊		

●本機を使用して出来ること

1. 空間除菌
①次亜塩素酸水による除菌・消臭効果 4ページ
2. 加湿
①抗菌 Ag+スティック 5ページ
②カルキばいばい 5ページ
③水溶性アロマオイル 5ページ

各部の名前

【本体】

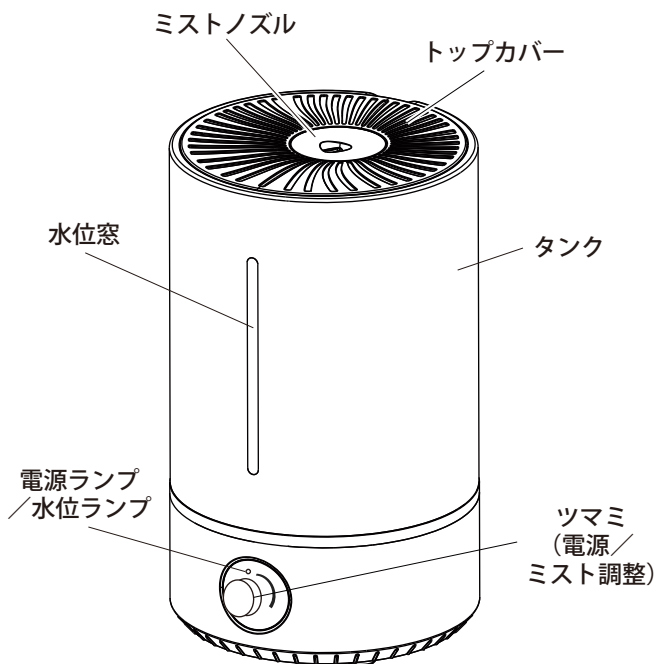

【タンク部】

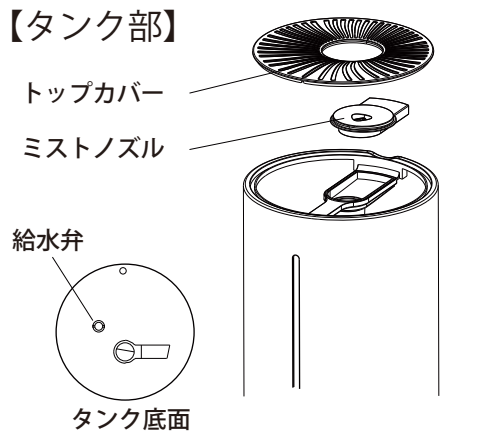

【シンク部】

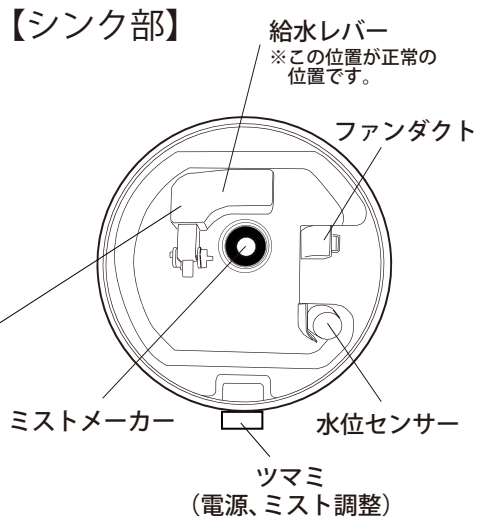

【注意】

給水レバー部分に輸送時の緩衝材があります。
ご使用前に緩衝材を取り外してください。
→取り外していないとミストが出なくなります。

次亜塩素酸水について

取扱説明書をよくお読みになってから、ご使用してください。
誤った使い方をすると健康に害したり、機械の故障にもつながります。

表 1. 次亜塩素酸水の濃度に応じた除菌消臭として

濃度	400~500ppm	200ppm	100ppm	20ppm~50ppm
用途	嘔吐物や排泄物の処理、トイレ掃除、風呂場のカビ取り、生ごみ、使用済みオムツ	キッチン・台所周り、エアコン、ゴミ箱など	自動車内、タバコ・ヤニ臭、靴・下駄箱など	超音波噴霧器（空間除菌） 玩具、介護・ベビー用品、ペット用品、衣類
取扱方法	スプレーでさっとひと噴きではなく、ある程度びしょびしょになる量を散布します。	清掃後に殺菌消毒用としてスプレーにて散布します。	ニオイが気になる所にスプレーにて散布します。	超音波噴霧器に入れてお部屋を丸ごと除菌消臭します。また、スプレーにて散布します。

★本機で使用する次亜塩素酸水の濃度

- ①次亜塩素酸水を準備します。
- ②濃度が 20~50ppm 以上ある場合は、水道水で希釈してください。
- ③本機のタンク内へ次亜塩素酸水を注いでください。水溶液の濃度は「**20~50ppm**」でご使用ください。

※濃度が濃い場合、本機の故障の原因になりますので注意してください。

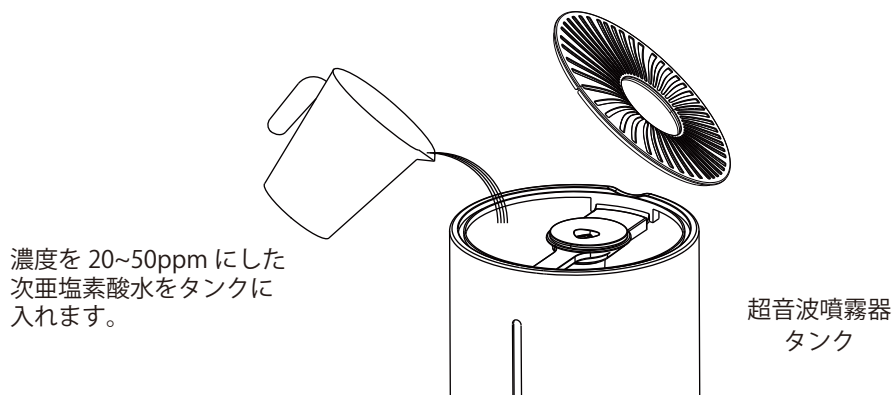

ご使用上の注意

- 次亜塩素酸水は小児の手の届かないところに保管してください。
- 次亜塩素酸水は他の製品（水溶液など）との併用は避け、必ず単独で使用してください。
- 塩素系の洗剤と混ぜると塩素ガスが発生して大変危険です。絶対におやめください。
- 用途以外には使用しないでください。
- 上記使用例の濃度と対象は一つの目安です。
対象に対する影響が不明な場合、最初は薄めの濃度で試して様子を見てください。
- カーテンや衣類にミストが直接かからないようにしてください。シミや変色する恐れがあります。
- 水溶液は作成後、時間と共に劣化しますので、1週間以内に使い切るようにしてください。
また、高温および直射日光を避け、冷暗所に密栓して保管してください。

各種カートリッジについて

加湿器として使用される場合、下記カートリッジの使用をお勧めします！

下記のカートリッジをタンク内に入れることでいろいろな効果を使用することができます。

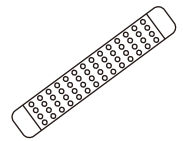

▶ 抗菌水 Ag⁺ (本体・タンク内の抗菌)

水道水の腐敗防止や、大腸菌・レジオネラ菌・緑膿菌・サルモネラ菌等の雑菌の抑制・殺菌に抜群の効果があり、水をより安全に使用する目的で開発されたセラミックスボールです。

ボールから溶出する遠赤外線エネルギーと金属イオンの触媒作用で水を活性化させ、水を腐りにくい抗菌水にします。※本品は「水道水」の基準に適合しています。

4ページで作成した水溶液は除菌効果があるので、本品は不要です。

▶ カルキばいばい (カルキの除去とヌメリの軽減)

加湿器のタンクに入れるだけで水質を浄化し、使用中に発生するカルキ (次亜塩素酸カルシウム、塩素、カルシウム、ミネラル成分) を除去します。※本品は「水道水」の基準に適合しています。

4ページで作成した水溶液に「カルキばいばい」を入れると、次亜塩素酸の効果が低減もしくは消失します。

【使用方法】 ※2本のカートリッジを併用してのご使用も可能です。

カートリッジ本体を、そのままタンクに入れて使用します。

※絶対にカートリッジを分解して、タンクの中に入れてください。

セラミックボールが詰まり、故障の原因になります。

※カートリッジは、約3ヶ月を目安に新品と交換することをお勧めします。



カートリッジは
そのままタンクの中へ
入れます。

各種カートリッジにつきましては
下記または購入店に、お問い合わせください。

有限会社イーグルジャパン

TEL：0570-00-1577

問い合わせ受付時間：9:30～17:00 (土日祝日を除く)

メール：support@eaglejapan.tokyo.jp

イーグルジャパンダイレクトショップ：

<https://eaglejapan.tokyo.jp/shop/>

アロマオイルのご使用について

アロマオイルのご使用方法

タンクに『水溶性アロマオイル』を入れて香りを楽しむことができます。

なお、アロマオイルも水道水を用いた「加湿器」としてのご利用時にお楽しみいただけます。

4ページで作成した水溶液にアロマオイルを滴下すると、次亜塩素酸の効果が低減もしくは消失します。

アロマオイルの種類を変える際は、一度、本体のシンク部およびタンクを洗い香りを消してからご使用ください。香りの附着が強い場合は、アルコールまたは食器用洗剤 (中性洗剤) で洗い、十分にすすいでください。お手入れ方法は8ページに紹介しています。

※本体のシンク部を洗う際は内部に水が入らないよう、十分に注意をしてください。

シンク部の内部に水が入りますと、故障の原因になります。

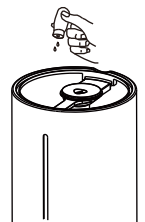

使い方

1. 水溶液、または水道水を準備します。

ご使用される用途に応じて準備します。

- ①空間除菌として使用する場合
付属のパウダーを用いて、水溶液を作成します。(☞4ページ参照)
- ②加湿器として使用する場合
水道水を準備します。

【注意】 使用濃度をお守りください。

水溶液の濃度は、『20~50ppm』でご使用ください。
濃度が高いと、咽に不快を感じるなど一時的に健康を害したり機械の故障の原因になります。

2. タンクに水溶液を入れる。

1. で準備した水溶液または水道水を入れます。

- ①トップカバーを外します。
- ②ミストノズル横から水溶液または水道水をゆっくり入れます。
勢いよく入れないでください。
横からこぼれたり、タンクが外れる恐れがあります。
- ③トップカバーをタンクに取り付けます。

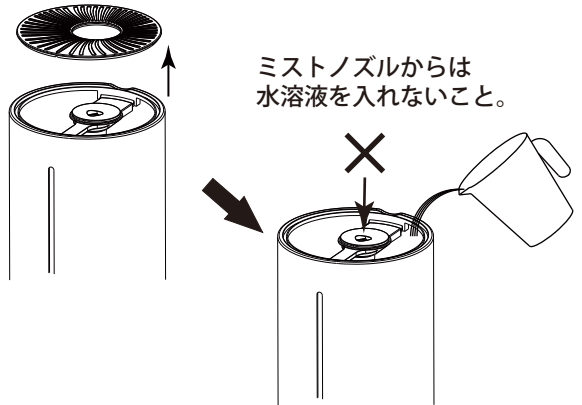

3. 電源を入れる。

- ①ツマミを時計方向へ回します。
- ②電源ランプが青色に点灯します。
※電源ランプが赤色の場合は
本体に水溶液または水道水が
きちんと給水されていません。
タンクを一度取り外して
再度シンク部に取り付けてください。

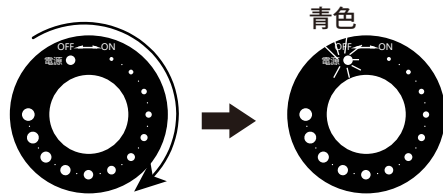

4. ミスト量を調節する。

- ①ツマミを時計方向へ回し
お好みのミストを調節します。

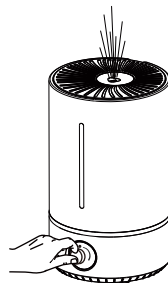

【注意】

設置する場所においては、ミスト量が多いと設置場所を濡らす恐れがあります。
設置場所が濡れる場合、ミスト量を調節してください。

使い方

5. 給水する。

- ①タンク内の水溶液または水道水がなくなると電源ランプが青色から赤色に点灯します。
- ②つまみを反時計方向へ回して電源を『オフ』にします。
- ③トップカバーを外して水溶液または水道水を給水します。
- ④トップカバーを本体に取り付けます。
- ⑤つまみを時計方向へ回して電源を入れてミストをお好みに合わせます。

青色→赤色へ点灯したら・・・

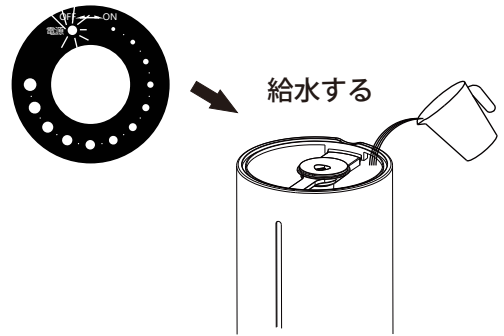

6. 電源を『オフ』にする。

- ①使用を終了する際は、つまみを反時計方向へ回して電源を『オフ』にします。
- ②長期間使用しない場合は、水溶液または水道水を捨て、電源プラグをコンセントから外します。

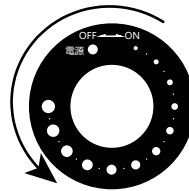

つまみを戻し
電源をオフに
する

【注意】

加湿器として利用される場合

タンク・本体内の水は、毎日入れ替えることをお勧めします。
入れ替えを怠りますと雑菌繁殖の原因にもなります。

設置場所について、注意していただきたい場所

◆固く平らな場所

必ず固くて平らな場所に設置してください。本体が傾いて倒れ、液体がこぼれる恐れがあります。

◆家電製品・精密機器・楽器などの近く

家電製品の上や精密機器・楽器の近くに、絶対に設置しないでください。水溶液や水がこぼれたり、ミストがかかりぬれたりすると、火災や感電、故障の原因になります。

◆壁・家具などの近く

ミストが直接かかると、変色やしみ・破損や動作不良の原因になることがあります。設置場所の移動やミスト量などを調整して直接かからないように十分に注意してください。

◆床や畳の上に設置する場合

ミスト量が多すぎると、床や畳をぬらすことがあります。ミスト量を調整して、床や畳がぬれないように十分に注意してください。

◆カーテンや衣類などの近く

ミストが直接かかると、変色やしみの原因になることがあります。設置場所の移動やミスト量などを調整して直接かからないように十分に注意してください。

お手入れ方法



警告



保守・点検などのお手入れの際は、必ず電源プラグをコンセントから抜いた状態で行ってください。感電やけがの原因になります。

1. タンクの洗浄 ※こまめにお手入れをお願いします。

- ①本体からタンクを取り外します。
- ②タンク部のトップカバー・ミストノズル・タンクを中性洗剤を付けたやわらかいスポンジで丸洗いをしてください。その後、水洗いを数回して洗剤を落とし乾燥させてください。

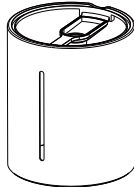

各パーツごとに丸洗いしてください。

2. シンク部の水の捨て方 ※本体は丸洗いできません。

- ①本体からタンクを取り外します。
- ②シンク部にある水を右図の矢印方向から捨ててください。それ以外の場所から捨てると、ファンダクトから水が入りシンク部内部の電気部品などの故障の原因になります。

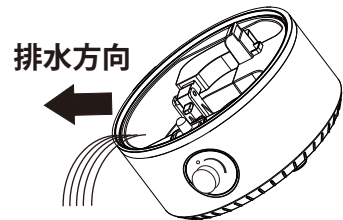

3. シンク部の洗浄について ※こまめにお手入れをお願いします。

- ①シンク部にあるミストメーカー（白い部分）をやわらかい布または綿棒で表面が傷つかないように軽くこすり汚れを取り除きます。
金属製ブラシや歯ブラシなどでこすらないでください。ミストメーカーが傷つき故障の原因になります。
- ②カルキ成分（白い結晶）が付着している場合は、ミストメーカーが浸るくらいの水道水を入れ、台所用漂白剤をその中に数滴入れて5分ほど置き、その後、シンク部内に水道水を入れ数回流してください。
また、カルキがひどく付着している場合は、シンク部内に水道水を入れ、その中に市販のクエン酸（小さじ1杯程度）を入れて10分ほど運転をしてください。その後、シンク部内に水道水を入れ数回流してください。

【注意】

洗浄中のミストが室内に充満しないよう、換気を十分に行ってください。また、ミスト吹出し口に顔や手を近づけないでください。

4. 本体のお手入れについて

やわらかい布で拭いてください。汚れが落ちにくい場合には、台所用中性洗剤を浸した硬く絞った布で拭き取ってください。その後、洗剤が残らないように水拭きをしてください。
直接本体に水をかけて洗浄はしないでください。故障の原因になります。
クレンザーや金属たわし等は使用しないでください。キズの原因になります。

※アロマオイル使用後の洗浄について

タンク（トップカバー、ミストノズルを含む）は、台所用中性洗剤で丸洗いをしてください。
シンク部は、シンク部内のみ台所用中性洗剤で洗い、その後、シンク部内に水道水を入れ数回流してください。
その後、水気を取り、よく乾燥させてから再度で使用ください。

故障かな？の前に

お問い合わせをする前にまず下記の点検と処置をお願いします。
処置後にまだ異常がある場合は、電源プラグをコンセントから抜いてお買い上げの販売店もしくは販売元へご連絡ください。

<症状>	<考えられる原因として>	<対処の方法>
電源が入らない	<ul style="list-style-type: none"> ▶ 電源プラグが差し込まれていない ▶ 電源スイッチが『オン』していない 	<ul style="list-style-type: none"> ▶ 電源プラグをしっかりと差し込む ▶ 電源スイッチを『オン』にする
シンクに水が溜まらない	<ul style="list-style-type: none"> ▶ 給水レバーの位置が逆になっている ▶ タンク下の給水弁の動きが悪い 	<ul style="list-style-type: none"> ▶ 給水レバーを元の位置に戻します ▶ 給水弁を2～3度指で押して動かす
ミストが出ない	<ul style="list-style-type: none"> ▶ 水溶液や水がなくなっている ▶ 給水レバー下の緩衝材を取り外しましたか？ ▶ ミストメーカーからミストは出ている ▶ ミストメーカーからミストが出ていない 	<ul style="list-style-type: none"> ▶ 水溶液や水道水をタンクへ給水する ▶ 給水レバー下の緩衝材を取り外します ▶ 本体内部の電気パーツが故障している恐れがあります。販売店もしくは販売元へ
水が漏れる	<ul style="list-style-type: none"> ▶ カーペット、やわらかい場所の上に置いている ▶ 本体を傾けた ▶ 本体から水が漏れている 	<ul style="list-style-type: none"> ▶ 本体を水平で固い場所に設置する ▶ 本体を水平に置く ▶ 販売店もしくは販売元へ
本体からニオイがする	<ul style="list-style-type: none"> ▶ 本体内の液体や水が古くなっている ▶ 水溶液の塩素臭が気になる ▶ こげくさい臭いがする 	<ul style="list-style-type: none"> ▶ 新しいものへ入れ替えをしましょう ▶ 噴霧量または濃度を調整してください ▶ 電源を切り、プラグを抜き販売店もしくは販売元へ
作動音が大きい	<ul style="list-style-type: none"> ▶ 本体内のファンの動作する音で、異常ではありません ▶ 本体内から『カタカタ』と音がする 	<ul style="list-style-type: none"> ▶ 販売店もしくは販売元へ

アフターサービスについて

- 保証書は本書の最終ページにありますので、お買い上げ日や販売店名などを記入し、記載内容をお確かめの上、大切に保管してください。インターネットでご購入の際は、ご注文時の内容を印刷などをして、一緒に保存していただくことをお奨めします。
- 修理の必要が生じた場合や、部品の紛失・交換などの必要が生じた場合は、お買い上げの販売店もしくは販売元（有限会社イーグルジャパン）までご相談ください。
- 保証期間が過ぎている製品の修理や、部品の購入・交換は、お客様のご要望により有償にて承ります。販売元（有限会社イーグルジャパン）までご相談ください。

廃棄する場合

- 本製品を使わなくなり廃棄する場合は、お住まい地区の自治体の指示にしたがってください。

仕様

型番	EJ-CA050
種類	超音波式
電源	AC100V 50/60Hz
消費電力	25W
噴霧量（約）	280ml（無段階調節）
連続使用時間（約）	約 20 時間
適用床面積 ※1	約 10 畳（設置場所など条件によっては増減することがあります）
サイズ（約）	幅) 20.5cm × 奥行) 20.5cm × 高さ) 34cm
重量（約）	1,250g
電源コード長（約）	1.2m
タンク容量	5.5 l
材質	本体：PP
生産国	中国
加湿能力 ※2	木造 5 畳（8 m ² ）／プレハブ洋室 8 畳（14 m ² ）

※改良のため予告なく仕様や外観を変更することがあります。

（※1）噴霧可能な床面積

（※2）日本電機工業会規格「JEM1426」に基づく。（室温 20℃、湿度 30%）

保証書

お買い上げ後、保証期間内に取扱説明書の注意書きに従った使用状態で故障した場合には、本書記載内容に基づき、無料修理または交換を致しますので、商品に本保証書を添えて、お買い上げの販売店にご依頼ください。

品名	超音波噴霧器	型番	EJ-CA050
購入日（またはお届け日）	年 月 日		
販売店名	電話番号 インターネットで購入されたお客様は、購入時の注文メールや納品書などを一緒にしていただくと便利です。		
保証期間	購入日（またはお届け日）より 6ヶ月		
お客様	ご住所：〒		
	お名前		
	電話番号		

保証規約

- 取扱説明書の注意書きに基づくお客様の正常なご使用状態のもとで保証期間内に万一故障した場合、無料にて故障箇所を当社所定の方法で修理もしくは交換させていただきます。
 - 海外での使用された場合、あるいは不当な改造については当社は一切の責任を負わないものとします。
 - 次のような場合には、保証期間中でも有料になります。
 - 本保証書のご提示がない場合
 - 本保証書の保証期間を経過した場合、または本保証書の字句を書き換えられた場合
 - お客様による輸送、移動時の落下、衝撃等、お客様の取扱いが適切でないために生じた故障、損害の場合
 - お客様による使用上の誤り、お客様自身の修理による故障および損害
 - 天災、火災あるいは外部要因に起因する故障および損害
 - 消耗品に起因する故障および損害
 - 正常なご使用方法でも消耗品が自然消耗、摩耗、劣化した場合
 - 業務用に使用された場合の故障および損害
 - 本保証書は日本国内においてのみ有効です。This warranty is valid only in Japan.
 - 運賃および諸掛り経費は原則としてお客様にてご負担願います。
- ※本書は再発行いたしませんので、紛失しないように大切に保管してください。

この保証書は本書に明記した期間、条件のもとにおいて無料修理または交換を約束するものです。従って、この保証書によってお客様の法律上の権利を制限するものではありませんので保証期間経過後ご不明な点がある場合は販売店または有限会社イーグルジャパンまでお問い合わせください。

長年ご使用の 噴霧器の点検を！	このような ことは ありませんか？	●電源コードやプラグが異常に熱くなる。 ●本体が異常に熱い。 ●こげ臭いにおいがする。 ●運転中に異常な音がある。 ●その他の異常な故障がある。	➔	ご使用中を中止し事故防止のため 電源プラグをコンセントから抜いて 必ず当社カスタマーサポートに お問い合わせください。

販売元 有限会社イーグルジャパン

Tel : 0570-00-1577 (平日 9:30 ~ 17:00 ※土日祝を除く) Fax : 03-6801-8090
E-mail : support@eaglejapan.tokyo.jp URL : <https://eaglejapan.tokyo.jp>
イーグルジャパンダイレクトショップ : <https://eaglejapan.tokyo.jp/shop/>

TS-CA050-02