

# ROSSO

## オイルヒーター EJ-CA041

### 取扱説明書 保証書付

#### もくじ

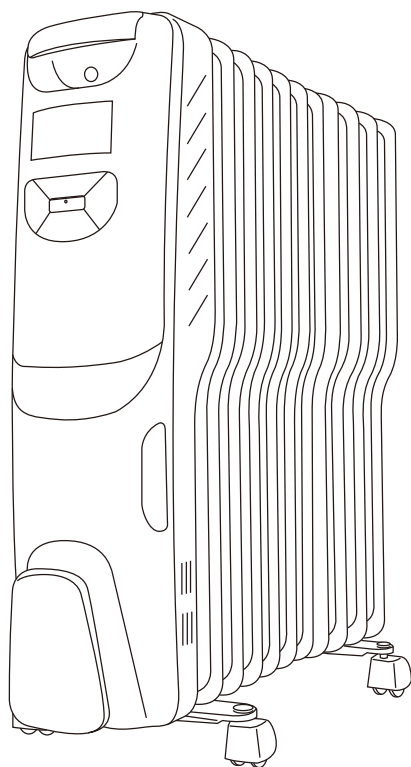

安全上のご注意	1~3
ご使用前に	4
各部の名前	4
組み立て	5
付属品について	6
運転のしかた	7
機能について	8~12
お手入れのしかた	13
保管のしかた	14
廃棄する場合	14
故障かなの前に	15~16
修理・部品の交換について	17
仕様	18
保証書	19

お買い上げいただき、まことにありがとうございます。

本製品を正しくお使いいただくために、必ずこの取扱説明書(保証書付)をよくお読みください。





なお、取扱説明書(保証書付)はいつでもお読みいただけるように大切に保管してください。

日本国内専用

この商品は業務用には使用しないでください











# 安全上のご注意

- ご使用前にこの『安全上のご注意』をよくお読みの上、正しくご使用ください。
- この説明書には、あなたや他の人々への危害や財産の損害を未然に防ぎ、製品を安全にご使用いただくために、守っていただきたい事柄を示しています。表示と図記号の意味は次のとおりです。内容をよくご理解の上よくお読みください。

 <b>警告</b>	この表示を無視して、誤った取り扱いをすると、人が死亡または重傷を負う可能性が想定される内容を示します。
 <b>注意</b>	この表示を無視して、誤った取り扱いをすると、人が重傷を負う危険が想定されること及び物的損害の発生が想定される内容を示します。
	この図記号はしてはいけない行為(禁止事項)を示します。 ⓪の中や近くにしてはいけない内容が書かれています。
	この図記号は必ずしてほしい行為を示します。 ①の中に具体的な指示内容を示す図が描かれています。

## いずれも安全に関する重要な内容ですので、必ず守ってください

※お読みになった後は、お使いになる方がいつでも見られるところに必ず保管してください。

 <b>警告</b>	
<p> コンセントは 15A 以上、たこ足配線は行わず、単独で使用する。 ◆火災や感電の原因になります。</p> <p> コンセントや配線器具の定格を超える使い方や交流 100V 以外では使わない。 ◆たこ足配線や延長コードなどで定格を超えると発熱し火災や感電の原因になります。</p> <p>電源コードを傷つけたり、破損させたり、加工させたり、無理に曲げたり、引っ張ったり、重い物をのせたり、束ねたりなどしない。 ◆火災や感電の原因になります。</p> <p>電源プラグは根元まできちんと差し込み、プラグが痛んだもの、コンセントの差し込みがゆるい場所は使わない。 ◆火災や感電の原因になります。</p> <p> 濡れた手で電源プラグを抜き差ししない。 ◆感電やけがをすることおそれがあります。</p> <p> 電源プラグのホコリなどは定期的に取り除く。 ◆ホコリがたまると、湿気などで絶縁不良となり火災の原因になります。</p> <p>使用中、オイル漏れ、電源プラグや電源コードが異常に熱くなったり本体から煙や変なにおいや音がする場合は、直ちに使用を中止し、販売店・輸入元へお問い合わせください。</p> <p> お手入れをする際は電源プラグを抜いてから行う。 ◆感電やけがをすることおそれがあります。</p> <p> 絶対に分解したり修理・改造は行わない。 ◆異常動作したり、発火したり、けがの原因になります。</p>	<p> 水のかかりやすい場所での使用や保管はしない。 ◆火災やショート・感電の原因になります。</p> <p> 水につけたり、水をかけたりしない。 ◆火災やショート・感電の原因になります。</p> <p> 長時間、同じところを温め続けない。 ◆やけどや低温やけどの原因になります。</p> <p>子どもだけの使用、幼児の手の届くところでは使わない。 ◆感電やけがをすることおそれがあります。</p> <p>次のような方が使用する場合は、特に注意をする。 ※乳幼児、お子様、お年寄り、自分で温度調節ができない方 ◆運転中は熱を発生するために室温が上昇します。熱を体にあてたままで、長時間ご使用になると、体調をくずしたり、脱水症状を引き起こす原因になります。</p> <p>就寝中は使用しない。 ◆寝具の近くで使用すると火災の原因になります。もし使用される場合は、あくまでも自己責任でお願いします。</p> <p>不安定な場所やカーテンなどの障害物のそばで使用しない。また、壁や家具に近づけた状態で使用しない。 ◆火災や破損・故障、壁や家具を傷め変色や変形の原因になります。</p> <p>テーブルや机の下では使用しない。 ◆ヒーター上部をふさぐと熱がこもり高温となり、火災や破損・故障、やけどやけがの原因になります。</p>

# 安全上のご注意

## 警告



本体や通気口にタオルや衣類などを掛けて使用しない。  
◆火災や故障などの原因になります。



本体の隙間からピンや針金などの異物を入れない。  
◆感電や故障・ショートの原因になります。

## 注意



使用中や使用直後は、フィンに触らない。  
◆やけどやけがの原因になります。

使用中や使用直後は、お手入れをしない。  
◆高温部に触れ、やけどやけがの原因になります。

本体に腰かけたりもたれかかったりしない。  
◆転倒してけがにつながるおそれがあります。

子どもだけの使用、幼児の手の届くところでは使わない。  
◆感電やけがをすることおそれがあります。

次の場所では使わない。  
・引火用ガスのあるところ  
・油や可燃物のあるところ  
・雨や水のかかるところ  
・ホコリの多いところ  
◆引火、炎の立ち消え、ショートして火災や感電の原因、故障や事故の原因になります。

電源コードを引っ張らない。  
◆固定部分などの破損の原因になります。

直射日光のあたる場所などで使用・保管をしない。  
◆変色や変形したりするおそれがあります。

ペット用の暖房機として使用しない。  
◆ペットが本体や電源コードなどを傷め、故障や火災の原因になります。  
もし使用される場合は、あくまでも自己責任でお願いします。



左右壁面や可燃物から十分に距離を取り、安定した場所に本体を設置する。  
◆火災や故障の原因になります。

運転中は本体を動かさない。  
運転を停止させ本体が十分に冷えてから動かす。  
◆やけどや故障の原因になります。

本体をお手入れする際は、運転を停止させ本体が十分に冷えてから行う。  
◆やけどやけがの原因になります。

電源プラグを抜くときは、電源コードを持たず、電源プラグを持って抜く。  
◆コードの破損、ショートによる感電や発火の原因になります。

使用時以外は電源プラグを抜き、収納時は電源プラグをコンセントに差し込まない。  
◆経年劣化による漏電火災や感電・けがの原因になります。

使用時は必ず付属のキャスターを取り付けてください。  
◆本体が転倒し、故障や事故の原因になります。

# 安全上のご注意

- 本体と壁の間、家具やカーテン、他の電化製品などの間は1cm以上離すように設置してください。  
素材によっては、ヒーターの熱により変色、変質するおそれがあります。

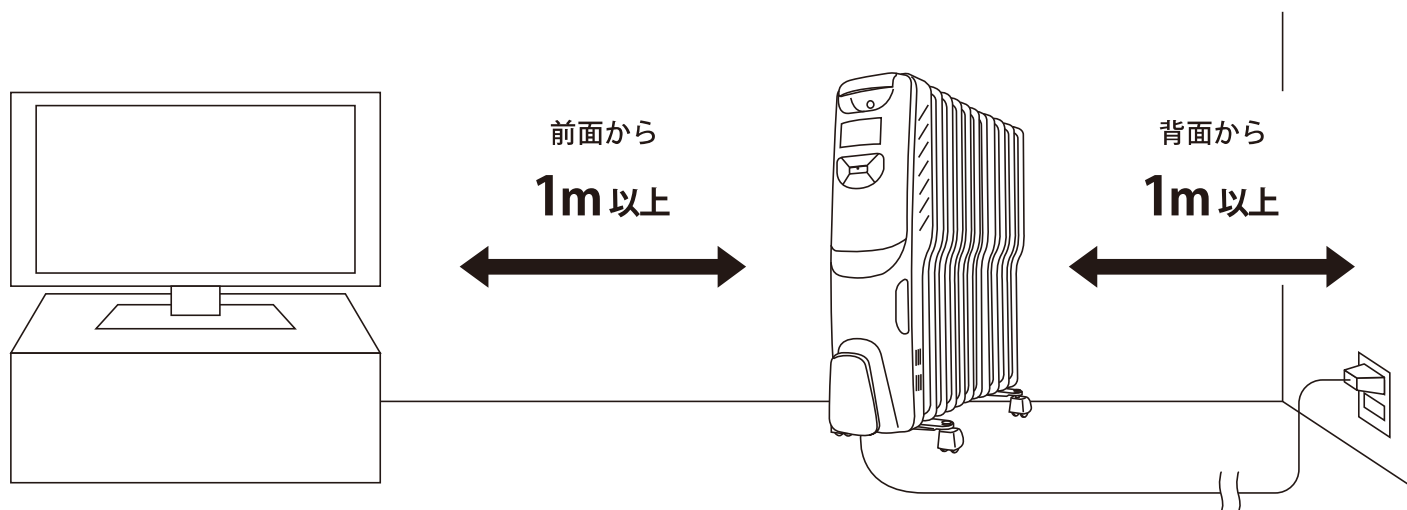

- 人や家具などからは1m以上離してください。特に寝室でご使用になる場合は、寝起き時の転倒事故防止や家具への接近を考慮し、約1m以上の距離をとってください。

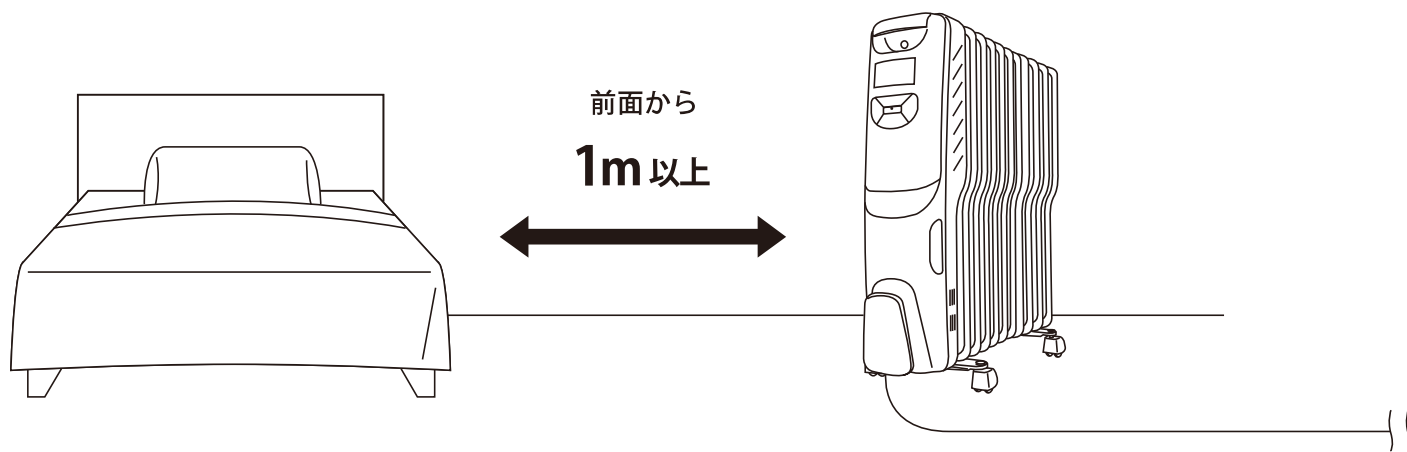

# ご使用前に

商品内容をご確認ください

本体・・・・・・・・・・1台	キャスタープレート・・・・2個	U字ボルト・・・・・・・・2個
ナット・・・・・・・・・・4個	タオルハンガー・・・・1個	加湿タンク・・・・・・・・1個
取扱説明書・・・・・・・・1冊		

## これは故障ではありません

### ●初期使用時のにおいて

最初は新製品特有のにおいを感じる場合があります。これは、ヒーターの耐熱塗装が熱になじむまでのことで、機能や安全性に問題はありません。数日ご使用いただきますとにおいは次第におさまります。

### ●パチッパチッと音がる

電源を入れると、しばらくヒーター内部で音がる場合があります。これは、外気との温度差によって結露が生じ熱くなったオイルに落ちたときのものです。

### ●パネル内の青白い光

周囲が暗いと、操作パネル内部に青白い光が見えることがあります。

これはサーモスタットやタイマーが、動作する際のものですので問題ありません。

## 各部の名前

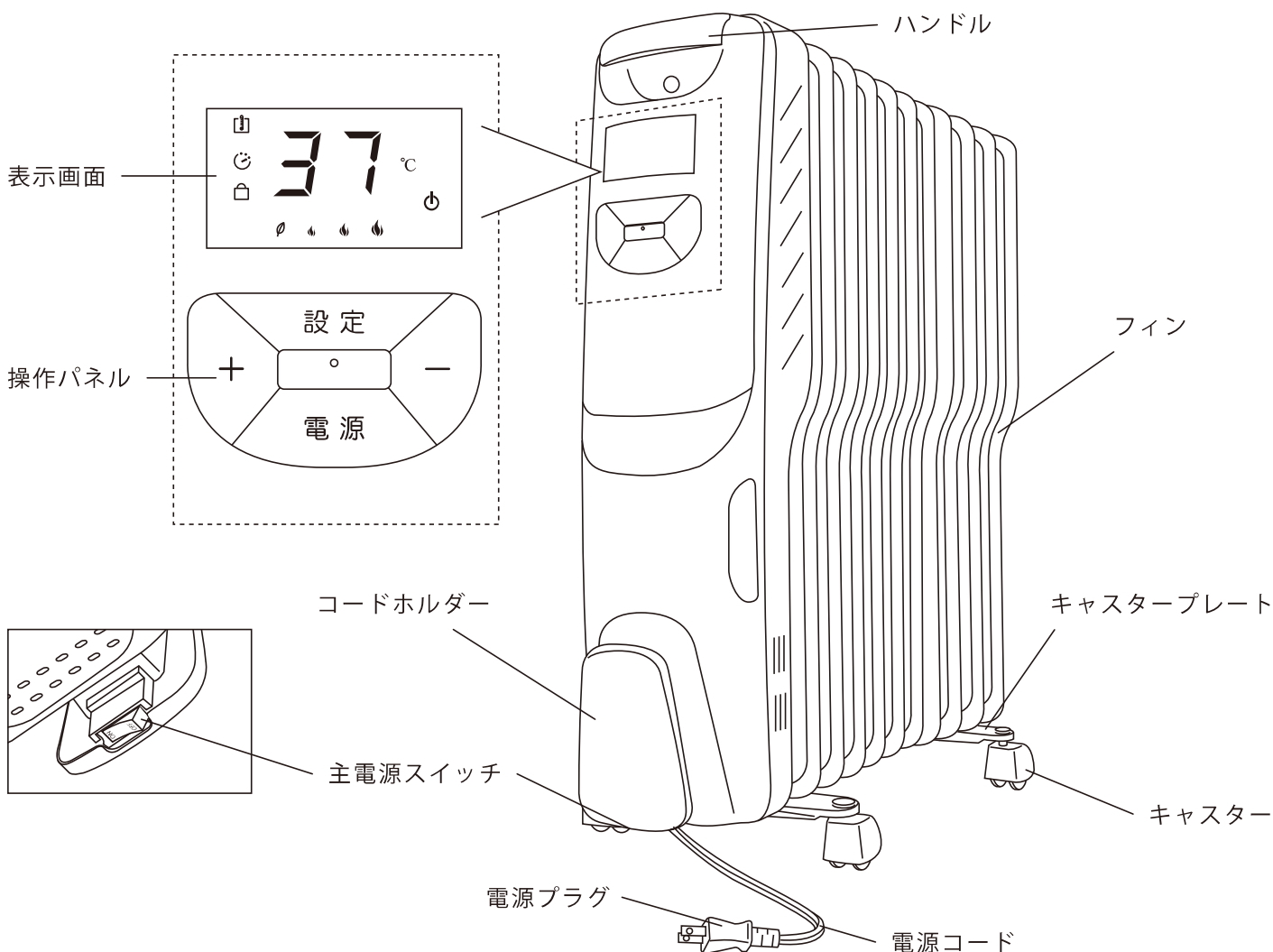

# 組み立て

## 本体にキャスターを取り付ける

うしろ

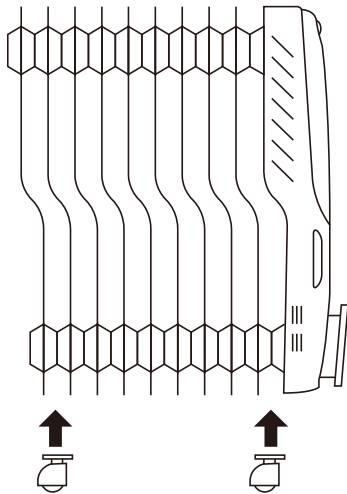

まえ

前後のキャスターは左図の位置に取り付けてください。

### 1. 本体を逆さまにする

本体や床を傷つけないため、下にタオルやダンボールを敷いてからヒーター本体を逆さまに立てます。

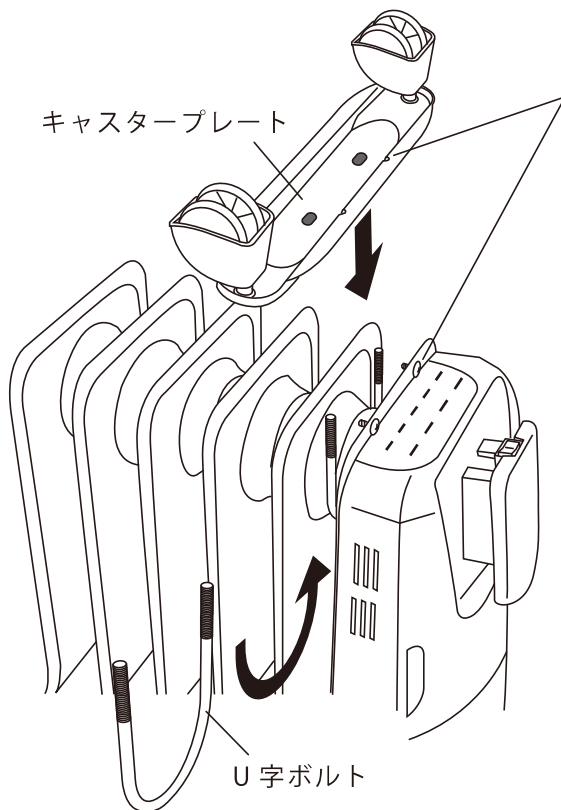

キャスタープレートの向きは本体側にあるネジとキャスタープレートにある穴を合わせてください

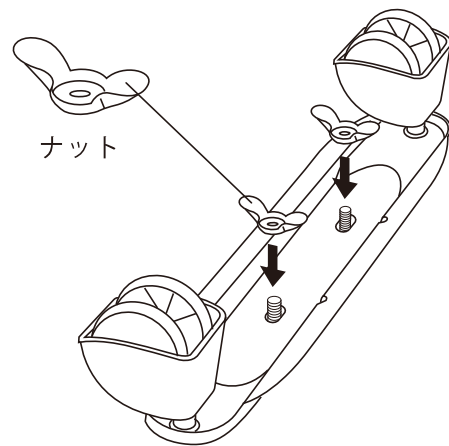

### 2. 本体にキャスターを取り付ける

U字ボルトを1番目と2番目のフィンの上に挿入し、両端のネジ山をキャスタープレートの穴に入れ、ナットをU字ボルトに取り付けて締め付けます。

### 3. 同様に後ろ側のキャスターも取り付ける

これまでの手順で2箇所キャスターを取り付けて本体を元に戻します。

# 付属品について

## タオルハンガーの使い方

- ① タオルハンガーを組み立てます。

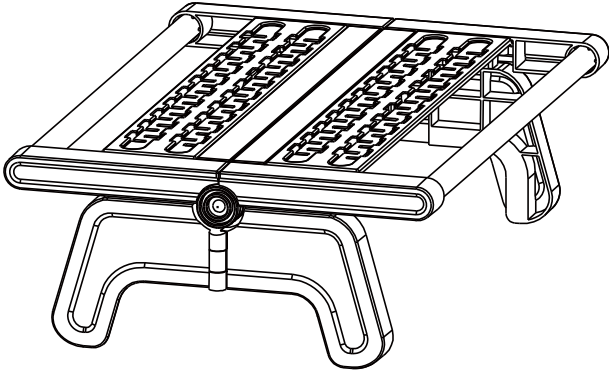

- ② タオルハンガーをフィンにかけます。

タオルをかけるとオイルヒーターの熱でタオルが乾きます。

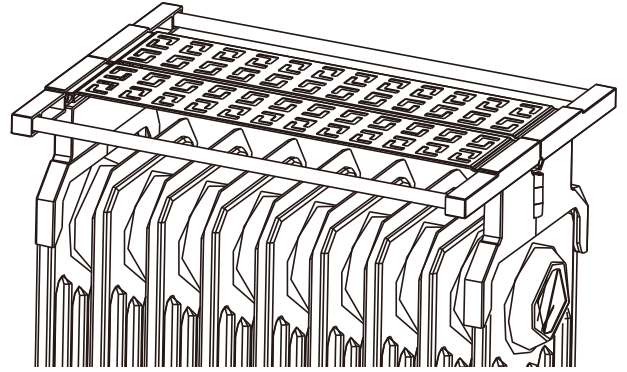

## 加湿タンクの使い方<必ず水を入れてからタンクをフィンの上に置いてください>

- ① 加湿タンクの蓋を開け、溢れない程度に水を入れ  
しっかり蓋を閉めます。  
※蓋から1~2cm くらい下まで

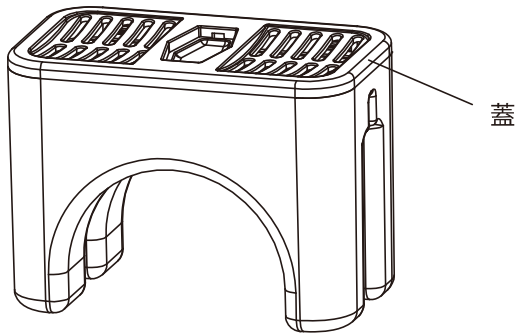

- ② お好みのアロマオイルも使用できます。  
ご使用の際はアロマトレイに数滴垂らします。

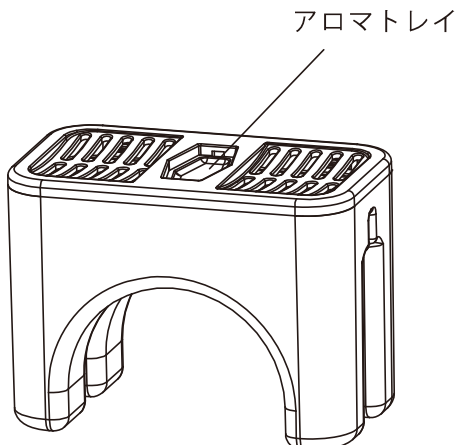

- ③ 加湿タンクをフィンの上に置きます。

※タンク内の水が無くならないようご注意ください。  
空焚きは危険ですので、ご使用の際は目を離さないでください。

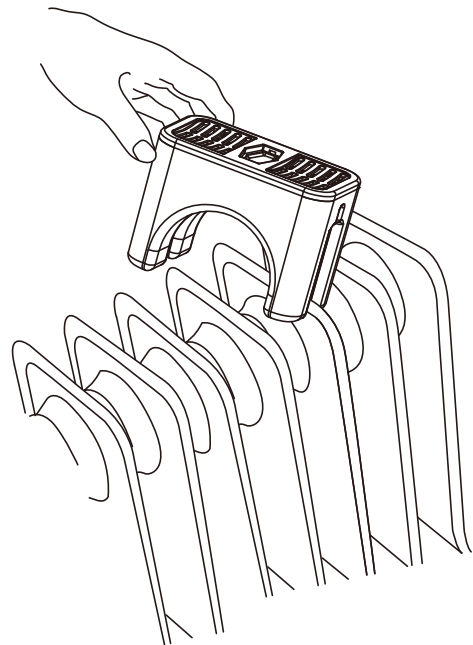



# 運転のしかた

## 1. 電源プラグをコンセントに差し込む

電源プラグをコンセントに直接、根元までしっかり差し込みます。

【注意】・15A以上のコンセントを単独でご使用ください。

- ・コンセントのゆるい場所では使用しないでください。
- ・コードは伸ばした状態でご使用ください。
- ・たこ足配線や延長コードで使用しないでください。

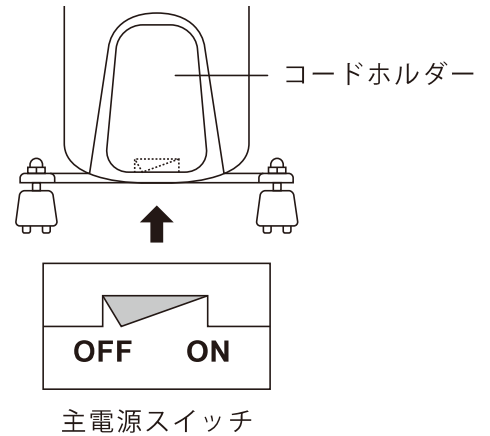

## 2. 主電源を入れる

コードホルダー下の主電源スイッチを「ON」にして主電源を入れます。

## 3. 電源ボタンを押し、電源を入れる

操作パネルの電源ボタン「電源」を押して電源を入れます。

表示画面に現在の設定温度や電力量などが表示されます。

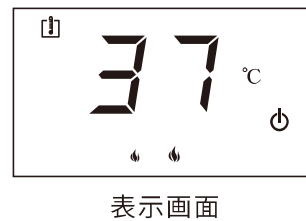
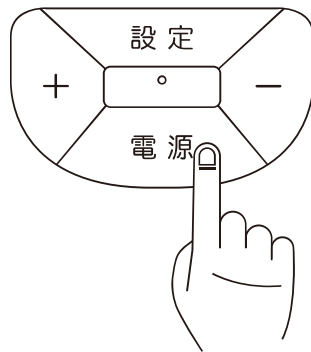

## 4. 運転を停止する

操作パネルの「電源」を押して電源を切ります。

## 5. 主電源を切る

コードホルダー下の主電源スイッチを「OFF」にして主電源を切ります。

## 6. 電源プラグをコンセントから抜く

電源コードを持たず、電源プラグを持って抜いてください。



# 機能について

## 1. 表示画面について

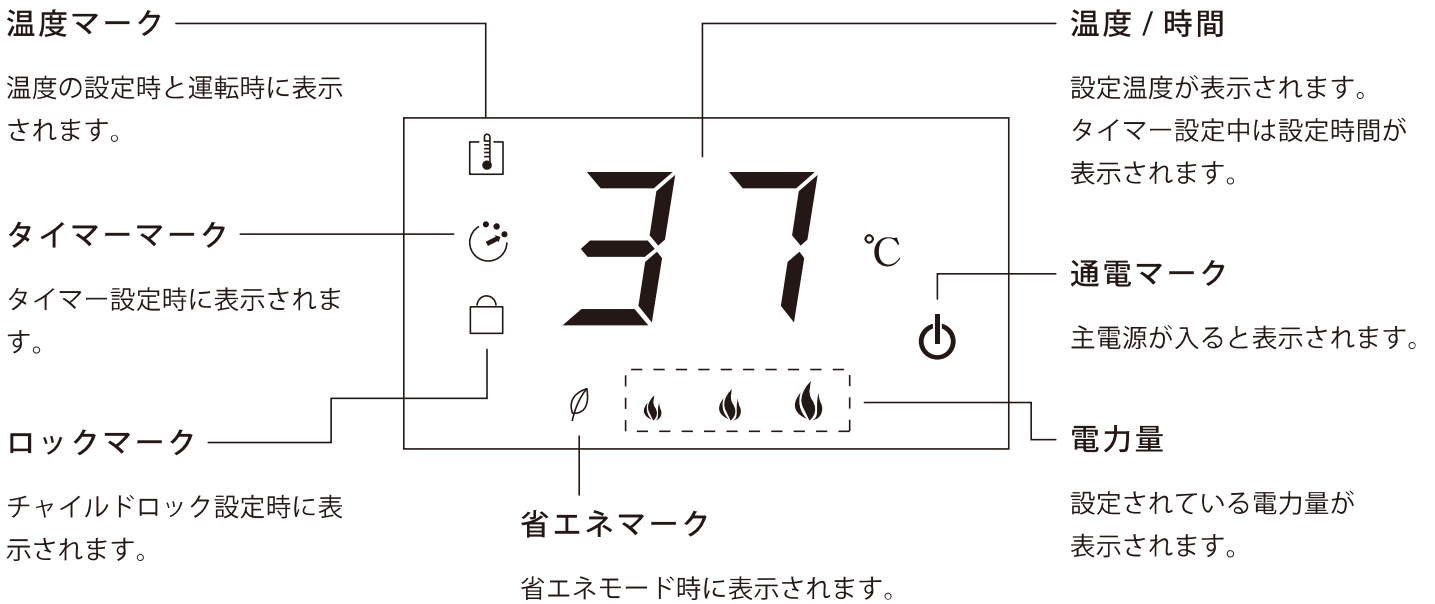

## 2. 操作パネルについて

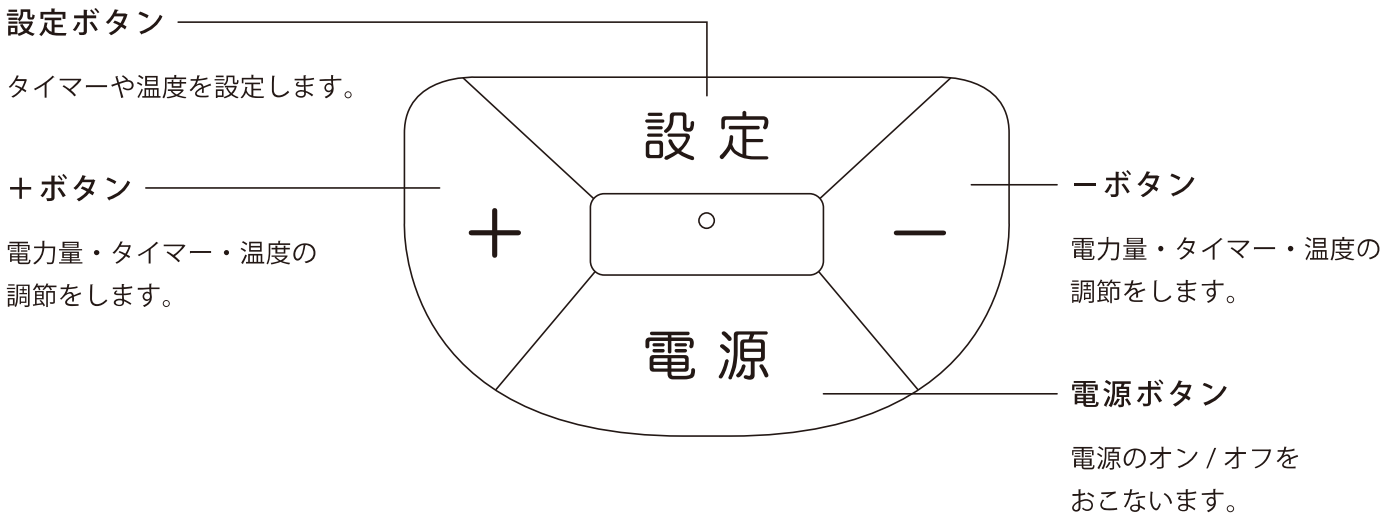



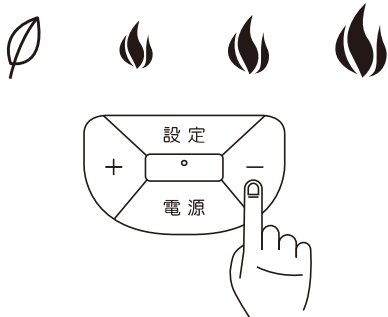

# 機能について

## 3. 電力量を設定する

操作パネルの「+」または「-」ボタンを押して電力量を設定します。  
ボタンを押すたびに電力量が切り換わります。



			
省エネモード	500W	700W	1200W

表示画面に表示されるマークの内容

### 省エネモードについて

最適な電力量を自動で切り換えながら 25℃を保つ運転をおこないます。  
電力量が省エネモードの場合は温度設定は 25℃から変更できません。

## 4. 温度を設定する<温度を 22℃～ 37℃の間で設定できます>

① 操作パネルの「設定」ボタンを 2 回押します。  
温度マークが表示され、画面の数字が点滅を開始します。

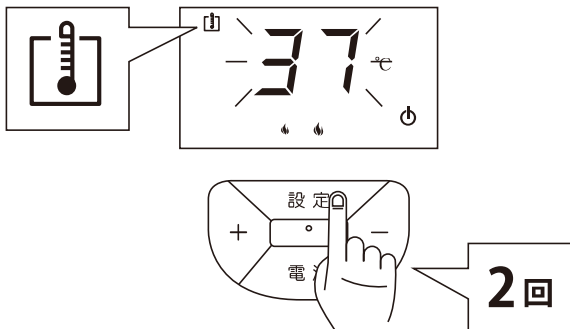

③ 温度を選択し終わったら約 5 秒待ちます。  
点滅が点灯に換わり設定が完了します。  
※5 秒待たず「設定」ボタンを押しても設定が完了します。



② 画面の数字が点滅中に「+」または「-」ボタンを押して温度を選択します。

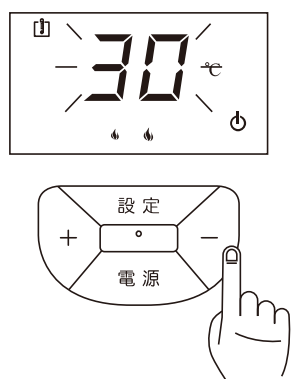

# 機能について

## 5. オンタイマーを設定する<30分～24時間後のオンタイマーが設定できます>

- ① 電源を切り、画面表示が消えている状態で操作パネルの「設定」ボタンを押します。  
※主電源は切らないでください。

タイマーマークが表示され画面の数字が点滅を開始します。

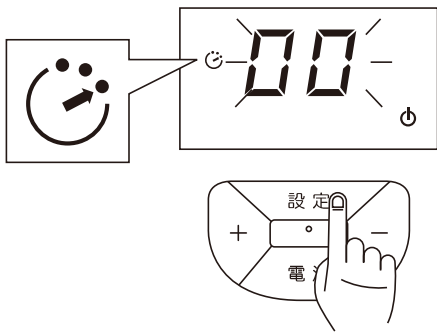

- ② 画面の数字が点滅中に「+」または「-」ボタンを押してオンタイマー時間を選択します。

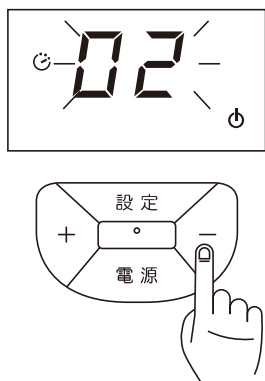

00	30	01	.....	24
なし	30分	1時間	.....	24時間

- ③ 時間を選択し終わったら「設定」ボタンを押します。  
温度のマークが表示され画面の数字が点滅を開始します。

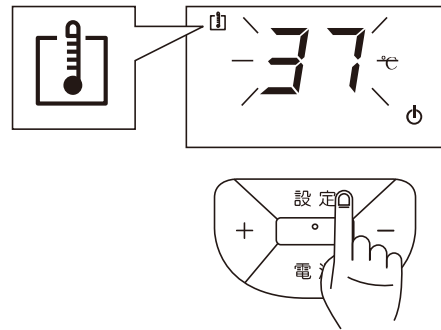

- ④ 画面の数字が点滅中に「+」または「-」ボタンを押して温度を選択します。

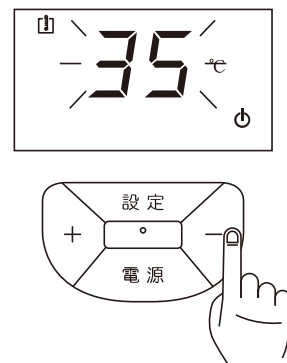

- ⑤ 温度選択が終わったら「設定」ボタンを押して設定が完了します。

オンタイマー設定後は表示画面にタイマーマークが表示され、電源オンまでの時間を表示します。

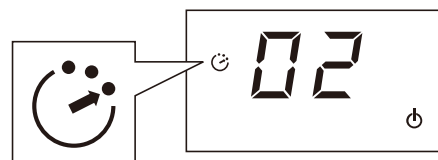

※オンタイマーを取り消す場合は「電源」ボタンを押し、取り消します。

# 機能について

## 6. オフタイマーを設定する<30分～24時間後のオフタイマーが設定できます>

① 操作パネルの「設定」ボタンを押します。

タイマーマークが表示され画面の数字が点滅を開始します。

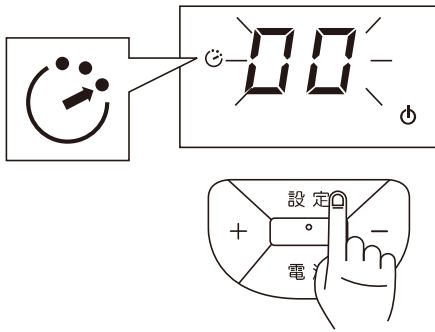

② 画面の数字が点滅中に「+」または「-」ボタンを押してオフタイマー時間を選択します。

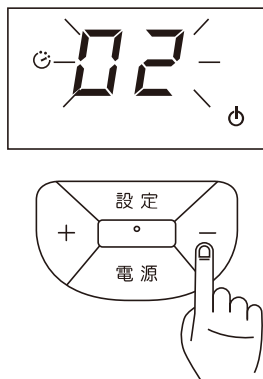

00	30	01	.....	24
なし	30分	1時間	.....	24時間

③ 時間を選択し終わったら約5秒待ちます。  
画面表示が切り換わり設定が完了します。

オフタイマーの設定後は表示画面にタイマーマークが表示されます。

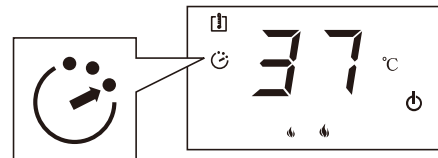

※オフタイマーを取り消す場合はタイマー設定時間を「00」に設定します。

# 機能について

## 7. チャイルドロック機能について

操作パネルのボタン操作を無効にする機能です。  
誤操作の防止になります。

### 【ロック方法】

電源ボタンを約3秒間長押しするとロックがかかります。  
ロック時は表示画面に「白」マークが表示されます。

### 【ロック解除方法】

ロック方法同様に、電源ボタンを約3秒間長押しするとロックが解除されます。  
主電源を切ってロックを解除することもできます。

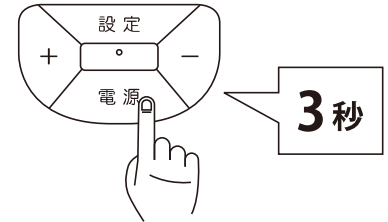

## 8. 温度表示について

主電源を入れる则表示画面に設定温度が表示されます。

- ① 設定温度 (22 ~ 37°C) にて運転します。
- ② お客様のお部屋の使用状況においても多少の誤差が発生することがあります。

## 9. 安全装置について

### 【転倒時電源オフ機能】

本体が転倒、またはある一定の角度に傾くと、安全装置が作動し自動的に運転を停止します。  
安全装置が作動し停止した場合は、一度コンセントから電源プラグを抜き  
再度電源を入れる作業をおこなってください。

### 【温度過上昇防止機能】

ヒーターの一部が一定水準を超えて高温になると、温度過上昇防止装置が作動し自動的に運転を停止します。  
温度過上昇防止装置が作動し自動的に運転を停止した場合は、製品の使用をやめ  
販売店・輸入元へお問い合わせください。

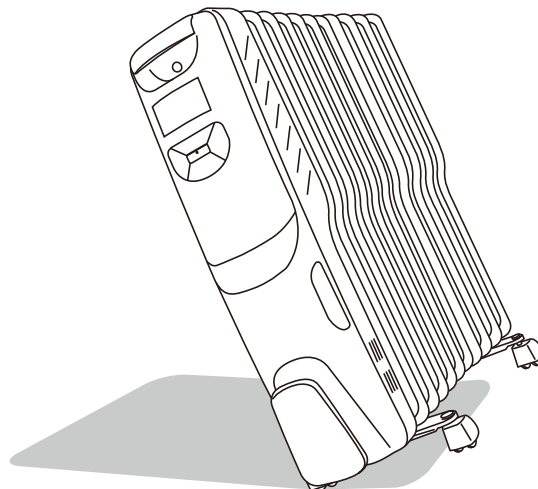

# お手入れのしかた

## 1. 主電源を切り、電源プラグをコンセントから抜きます

必ず、本体が十分に冷えた状態でお手入れをおこなってください。

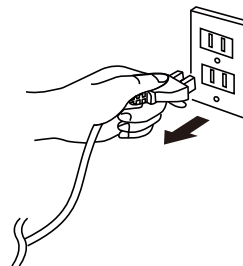

## 2. 本体に付着したゴミやホコリを掃除機で除去します

ブラシノズルなどを使用して、傷をつけないようにゴミやホコリを取り除いてください。

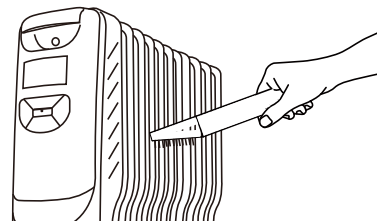

## 3. 本体に付着した汚れを拭き取ります

本体の汚れを乾いた柔らかい布で拭き取ります。

汚れがひどい場合は、ぬるま湯か台所用中性洗剤を浸した柔らかい布を固く絞ってから拭き取り、最後に乾いた柔らかい布で拭き取ってください。

※水洗いはできません。

※ベンジンやアルコール、シンナーなどは使用しないでください。

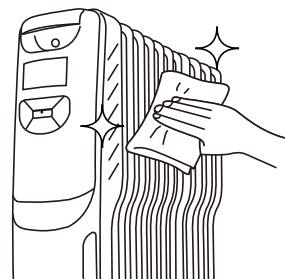

## 4. 電源プラグについたホコリを除去します

乾いた柔らかい布で傷をつけないようにゴミやホコリを取り除いてください。

湿気などによる絶縁不良の原因になるので、定期的に取り除くようにしてください。

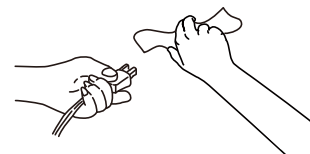

# 保管のしかた

## 1. 本体からキャスタープレートを取り外します

- ・5 ページで取り付けしたキャスタープレートを本体から取り外します。
- ・U 字ボルト、ナットはなくさないように保管してください。

## 2. 梱包をして保管します

- ・梱包をする前にお手入れをします。(13 ページ参照)
- ・お買い上げ時のに梱包されていたビニール袋、もしくはそれに代わるポリ袋などに入れてください。
- ・お買い上げ時の箱に入れ、直射日光のあたらない湿気の少ない場所で保管してください。  
箱がない場合は、商品が壊れないようにして直射日光のあたらない湿気の少ない場所で保管してください。

### ※ 電源コード収納について

- ・電源コードは本体下部にあるコードホルダーに巻き付け収納してください。

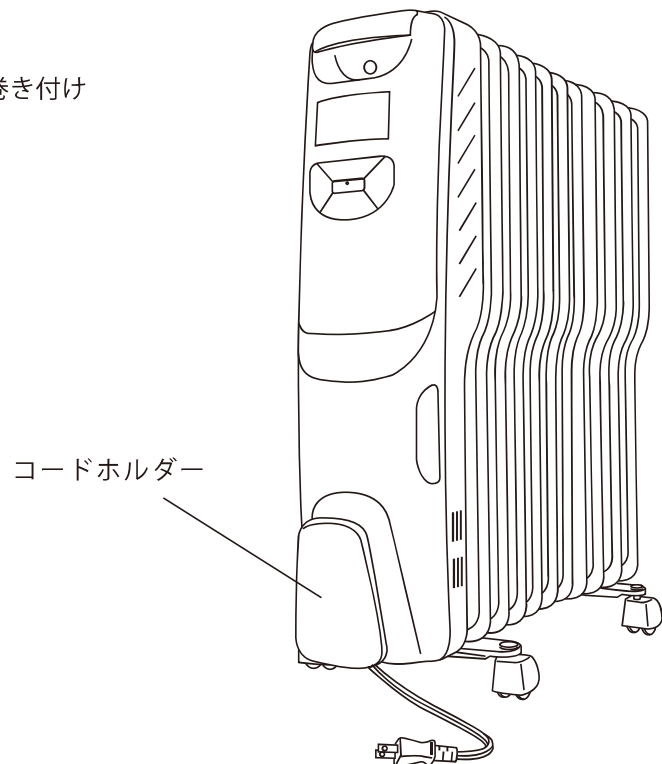

# 廃棄をする場合

本製品を使わなくなり廃棄をする場合は、お住まいの自治体の廃棄方法に従い処分してください。



# 故障かなの前に

お問い合わせをする前にまず下記の点検と処置をお願いします。処置後、異常がある場合は電源プラグをコンセントから抜き、お買い上げの販売店・輸入元へご連絡ください。

症 状	考えられる原因	処 置
電源が入らない	電源プラグがコンセントに差し込まれていない	電源プラグをコンセントにしっかりと差し込んでください。
	主電源が入っていない	コードホルダー下の主電源スイッチをONにして主電源を入れてください。
	電源が入っていない	操作パネルの電源ボタンを押して電源を入れてください。
	本体が傾いている	本体が転倒したり傾くと、安全装置が作動して自動で運転を停止します。安全装置が作動した場合は、主電源を切り電源プラグをコンセントから抜き再度ご使用ください。
	温度過上昇防止装置が働いている	本体の一部が異常に高温になると安全装置が作動して自動で運転を停止します。温度が下がると再び動作を開始します。
電源プラグが熱い	延長コードを使用したりたこ足配線をしている	延長コード、たこ足配線をやめて電源プラグを15A以上のコンセントに直接差し込んでください。
	電源プラグを差し込んだコンセントが緩い	緩みのない別のコンセントをご使用ください。
表示画面が消えているのにヒーターが暖くなる	表示画面が故障している可能性があります	販売店・輸入元にお問い合わせください。
部屋が暖かにならない  ※暖房する部屋の諸条件（断熱性や設置位置など）によって異なります。	電力量や温度を低く設定している	電力量と温度の設定を確認してください。
	ヒーターを出入口付近に置いて使用している	ヒーターの暖気が逃げってしまうので出入口から離れた場所に設置して下さい。また、窓近くで発生するダウンドラフト（冷気の侵入）を防ぐには、窓下付近に設置するのが効果的です。
	ヒーター内部のオイルがまだ暖まっていない	オイルが暖まるのに約15～30分かかるため、事前に電源を入れておいてください。
	オンタイマーになっている	電源ボタンを押し、オンタイマーを取り消してください。
操作パネルのボタン操作ができない	チャイルドロックが設定されている	チャイルドロックを解除してください。
	操作パネルが故障している可能性があります	販売店・輸入元にお問い合わせください。

# 故障かなの前に

お問い合わせをする前にまず下記の点検と処置をお願いします。処置後、異常がある場合は電源プラグをコンセントから抜き、お買い上げの販売店・輸入元へご連絡ください。

症 状	考えられる原因	処 置
オンタイマーにならない	正しく設定されていない	正しく設定してください。(10 ページ参照)
	タイマーが故障した可能性があります	販売店・輸入元にお問い合わせください。
オフタイマーにならない	正しく設定されていない	正しく設定してください。(11 ページ参照)
	タイマーが故障した可能性があります	販売店・輸入元にお問い合わせください。
内部のオイルが漏れ出している	偶発的な不具合の可能性があります  内部のオイルは難燃性であり発火に至ることはなく、また皮膚に触れても人体に重大な危険を生じさせるものではありませんが、万一オイルが漏れ出した場合は、次のとおりにお取り扱いください。	主電源を切り、電源プラグをコンセントから抜き、漏れ出したオイルをタオルなどで拭き取ってください。必要に応じて窓を開けるなどして換気をおこなってください。また、オイルが皮膚に付着した場合は、ぬるま湯と石鹸で洗浄してください。その後、販売店・輸入元へお問い合わせください。

# 修理・部品の交換について

保証書をお買い上げの販売店からお買い上げ日、店名などの記入をお確かめの上、必ず受け取りよくお読み後、保管してください。

インターネットショッピングで、ご購入された方は購入時のメールなどを保存または印刷のうえ保管してください。

## 修理を依頼されるときは

「故障かなの前に(15～16ページ参照)」で商品をご確認のあと不具合が直らないときや異常が発生したときは、使用を中止し必ず電源プラグをコンセントから外してください。

お買い上げの販売店もしくは輸入元(有限会社イーグルジャパン)までご連絡ください。

## 保証期間中については…

保証書の規定に従って、輸入元が交換または修理をさせていただきます。

なお、修理に際しましては保証書をご提示ください。

## 保証期間が過ぎているときは…

保証期間経過後の修理については、お買い上げの販売店または輸入元にご相談ください。

修理によって機能が維持できる場合は、お客様のご要望により有料修理させていただきます。

製品名	：	オイルヒーター
型番	：	EJ-CA033
故障内容	：	できるだけ具体的にご説明ください

※修理料金に関しては、下記の内容になります。

- ①不具合確認・修理・調整・点検などの費用
- ②部品および補助材料代
- ③往復の送料

# 仕様

型番	EJ-CA033
定格電圧	AC100V 50/60Hz
消費電力	500/700/1200W
外形寸法(約)	本体 / 幅 25× 奥行 53.5× 高さ 63cm ( キャスター含む )
	タオルハンガー / 幅 25× 奥行 35× 高さ 11cm
	加湿タンク / 幅 11.5× 奥行 6.6× 高さ 8.5cm
重量(約)	13kg
コード長さ(約)	160cm
フィン	10 枚
材質	本体 / SPCC、鉄、ABS
	タオルハンガー / PC、鉄
	加湿タンク / PP
安全装置	転倒時電源オフ機能、温度過上昇防止機能、チャイルドロック
機能	弱 (500W)、中 (700W)、強 (1200W) 切替
	省エネモード (25℃設定を維持)
	温度調節 22 ~ 37℃
	ON/OFF タイマー (30 分 ~ 24 時間)
放熱の方式	油入式
温度調節の方式	可変式
付属品	キャスタープレート ×2、U 字ボルト ×2、ナット ×4、
	タオルハンガー、加湿タンク、取扱説明書 (保証書付)
保証期間	ご購入日から 1 年間 (タオルハンガー・加湿タンクは初期不良のみ)

- ・改良のため、予告なく仕様や外観を変更することがあります。
- ・タイマー設定は、ON もしくは OFF のどちらか一方の設定しかできません。

# 保証書

お買い上げ後、保証期間内に取扱説明書の注意書きに従った使用状態で故障した場合には、本書記載内容に基づき、無料修理または交換をいたしますので、商品に本保証書を添えて、お買い上げの販売店・輸入元にご依頼ください。

品名	オイルヒーター	型番	EJ-CA041
購入日	年 月 日		
販売店名			
保証期間	購入日より1年間(消耗品を除く)		

お客様	ご住所 〒
	お名前
	電話番号

※すべての欄に記入のない場合、無効となる場合がございます。必ず記入をご確認ください。  
もし本書に記入がない場合は、お買い上げ店および日付がわかるものを添付してください。

## 保証規約

- 取扱説明書の注意書きに基づくお客様の正常なご使用状態のもとで保証期間内に万一故障した場合、無料にて故障箇所を当社所定の方法で修理もしくは交換させていただきます。
  - 海外で使用された場合、あるいは不当な改造については当社は一切の責任を負わないものとします。
  - 次のような場合には、保証期間中でも有料になります。
    - ①本保証書のご提示がない場合
    - ②本保証書の保証期間を経過した場合、または本保証書の字句を書き換えられた場合
    - ③お客様による輸送、移動時の落下、衝撃など、お客様の取扱いが適切でないために生じた故障、損害の場合
    - ④お客様による使用上の誤り、分解、改造、修理などによる故障および損害
    - ⑤天災、火災あるいは外部要因に起因する故障および損害
    - ⑥消耗品に起因する故障および損害
    - ⑦正常なご使用方法でも消耗品が自然消耗、摩耗、劣化した場合
    - ⑧業務用(家庭用以外)に使用された場合の故障および損害
  - 本保証書は日本国内においてのみ有効です。This warranty is valid only in Japan.
  - 運賃および諸掛経費は原則としてお客様にてご負担願います。
- ※本書は再発行いたしませんので、紛失しないように大切に保管してください。

この保証書は本書に明記した保証期間、条件のもとにおいて無料修理または交換を約束するものです。従って、この保証書によってお客様の法律上の権利を制限するものではありません。保証期間経過後、ご不明な点がある場合は販売店または有限会社イーグルジャパンまでお問い合わせください。

長年ご使用の オイルヒーターの 点検を！	このようなことは ありませんか？	<ul style="list-style-type: none"> <li>●電源コードやプラグが異常に熱くなる。</li> <li>●本体が異常に熱い。</li> <li>●異臭がする。</li> <li>●運転中に異常な音がする。</li> <li>●その他の異常や故障がある。</li> </ul>	➔	ご使用を中止し、事故防止のため 電源プラグをコンセントから抜いて 必ず販売店・輸入元まで お問い合わせください。
----------------------------	---------------------	---	---	---

## 輸入元 有限会社イーグルジャパン

### 【お問い合わせ先】

TEL：0570-00-1577  
受付時間：9時30分～17時00分(土日祝を除く)  
MAIL：support@eaglejapan.tokyo.jp  
http://eaglejapan.tokyo.jp/

### 【物流センター】

〒278-0051  
千葉県野田市七光台164  
イーグルジャパン物流センター  
TEL：0570-00-1577