

BIANCO

DC Electric Fan

ディーシーエレクトリックファン

型番：EJ-CA037

取扱説明書

保証書付き

目次

安全上のご注意	1～2
ご使用の前に	3
各部のなまえ	3
各部の組み立て	4～6
運転のしかた	6
操作ボタンについて	7
機能と使い方	8～10
リモコンについて	11
お手入れのしかた	12
保管のしかた	13
廃棄のしかた	13
故障かなの前に	14
アフターサービスについて	15
仕様	16
長期使用製品安全表示制度	16
保証書	19

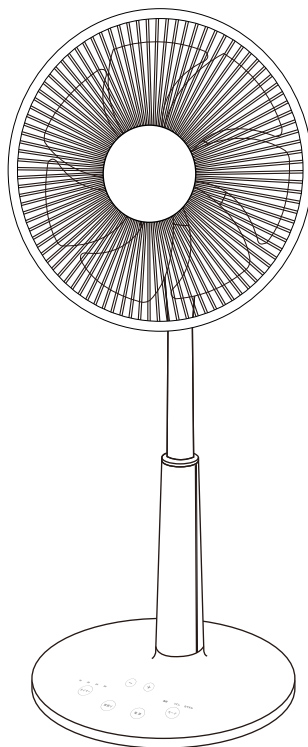





日本国内専用

この度は『DC Electric Fan』をお買い上げいただきありがとうございます。
本製品を正しくお使いいただく為に、必ず取扱説明書をよくお読みになってからお使い
ください。この取扱説明書は保証書を兼ねています。
なお、本書はいつでもお読みいただけるように大切に保管してください。

安全上のご注意

















- ご使用前にこの『安全上のご注意』をよくお読みの上、正しくご使用ください。
- この説明書には、あなたや他の人々への危害や財産の損害を未然に防ぎ、製品を安全にご使用いただくために、守っていただきたい事柄を示しています。表示と図記号の意味は次のとおりです。内容をよくご理解の上よくお読みください。

いずれも安全に関する重要な内容ですので、必ず守ってください。

 警告	この表示を無視して、誤った取り扱いをすると、人が死亡または重傷を負う可能性が想定される内容を示します。
 注意	この表示を無視して、誤った取り扱いをすると、人が重傷を負う危険が想定されること及び物的損害の発生が想定される内容を示します。
	この図記号はしてはいけない行為(禁止事項)を示します。
	この図記号は必ずしてほしい行為を示します。











※お読みになった後は、お使いになる方がいつでも見られるところに必ず保管してください。

警告

- | | |
|--|---|
| <ul style="list-style-type: none">  コンセントや配線器具の定格を超える使い方や交流100V 以外では使わない。
◆たこ足配線や延長コードなどで定格を超えると発熱し火災・感電の原因になります。  電源コードを傷つけたり、破損させたり、加工させたり、無理に曲げたり、引っ張ったり、重いものをのせたり、束ねたりなどしない。
◆火災や感電の原因になります。  電源プラグは根元まできちんと差し込み、プラグが痛んだもの、コンセントの差し込みがゆるいものは使わない。
◆火災や感電の原因になります。  使用時以外は電源プラグを抜き、組み立てや収納時は電源プラグをコンセントに差し込まない。
◆経年劣化による漏電火災や感電・けがの原因になります。  濡れた手で電源プラグを抜き差ししない。
◆感電やけがをする恐れがあります。  電源プラグのほこりなどは定期的に取り除く。
◆湿気などで絶縁不良となり火災の原因になります。  使用中、電源プラグや電源コードが異常に熱くなったり本体から煙や変なにおいや音がする場合は、直ちに使用を中止し、当社カスタマーセンターへ問い合わせください。  電源プラグを抜くときは、コードを持たず、プラグを持って抜く。
◆コードの破損、ショートによる感電や発火の原因になります。 | <ul style="list-style-type: none">  お手入れをする際は、電源プラグを抜いてから行う。
◆けがや感電の原因になります。  絶対に分解したり分解・修理・改造はおこなわない。
◆異常動作したり、発火したり、けがの原因になります。  水のかかりやすい場所や湿気が多い場所での使用や保管はしない。
◆火災やショート・感電の原因になります。  水につけたり、水をかけたりしない。
◆火災やショート・感電の原因になります。  ベース部分を取り付けずに運転しない。
◆倒れて破損や故障の原因になります。  子どもだけの使用、幼児の手の届くところでは使わない。
◆感電やけがをする恐れがあります。  本体の隙間などにピンや針金などの異物を入れないでください。
◆感電や故障・ショートの原因になります。  屋外では使用しないでください。
◆感電や故障・ショートの原因になります。 |
|--|---|

安全上のご注意 (つづき)

注意

- | | |
|---|--|
| <p> ガードの中(可動部)に手などを入れない。
◆けがの原因になります。</p> <p> ガードなど本体にタオルや衣類などを掛けない。
◆故障や事故の原因になります。</p> <p> 不安定な場所やカーテンなどの障害物のそばで使用しない。また、壁や家具に近づけた状態で使用しない。
◆破損・故障・事故や壁・家具を傷め、変色や変形の原因になります。</p> <p> 風を長時間直接からだにあてない。
◆健康を害する恐れがあります。</p> <p> 直射日光のあたる場所などで使用したり保管したりしない。
◆変色や変形したりする恐れがあります。</p> <p> 本体に腰かけたりもたれかかったりしない。
◆転倒してけがの原因になります。</p> | <p> 次の場所では使わない。
・引火用ガスのあるところ
・ガスレンジなど(炎の近く)
・雨や水のかかるところ
・湿気が多いところ
・ほこりの多いところ
◆引火、炎の立ち消え、ショートして火災や感電の原因故障や事故の原因になります。</p> <p> スライドパイプを無理やり引っ張らない。
◆固定部分などの破損の原因になります。</p> <p> 商品を移動させる際は、動作を停止させ移動をする。
◆破損やけがの原因になります。</p> <p> ガードや羽根など、ほこりが溜まっていたら取り除く。
◆故障の原因になります。</p> |
|---|--|

ご使用前に

商品内容をご確認ください。

- ◆本体・・・・・・・・・・・・・1台
- ※本体内容として
 - ・本体・・・・・・・・・・・・・1個
 - ・ベース・・・・・・・・・・・・・1個
 - ・ガード（前後）・・・・・・各1個
 - ・ガードリング・・・・・・・・1個
 - ・羽根・・・・・・・・・・・・・1個
 - ・ガード留めナット・・・・1個
 - ・ベース留めナット・・・・1個
 - ・スピナー・・・・・・・・・・1個

- ◆リモコン・・・・・・・・・・・・・1個
- ◆取扱説明書・・・・・・・・・・・・・1冊

各部のなまえ

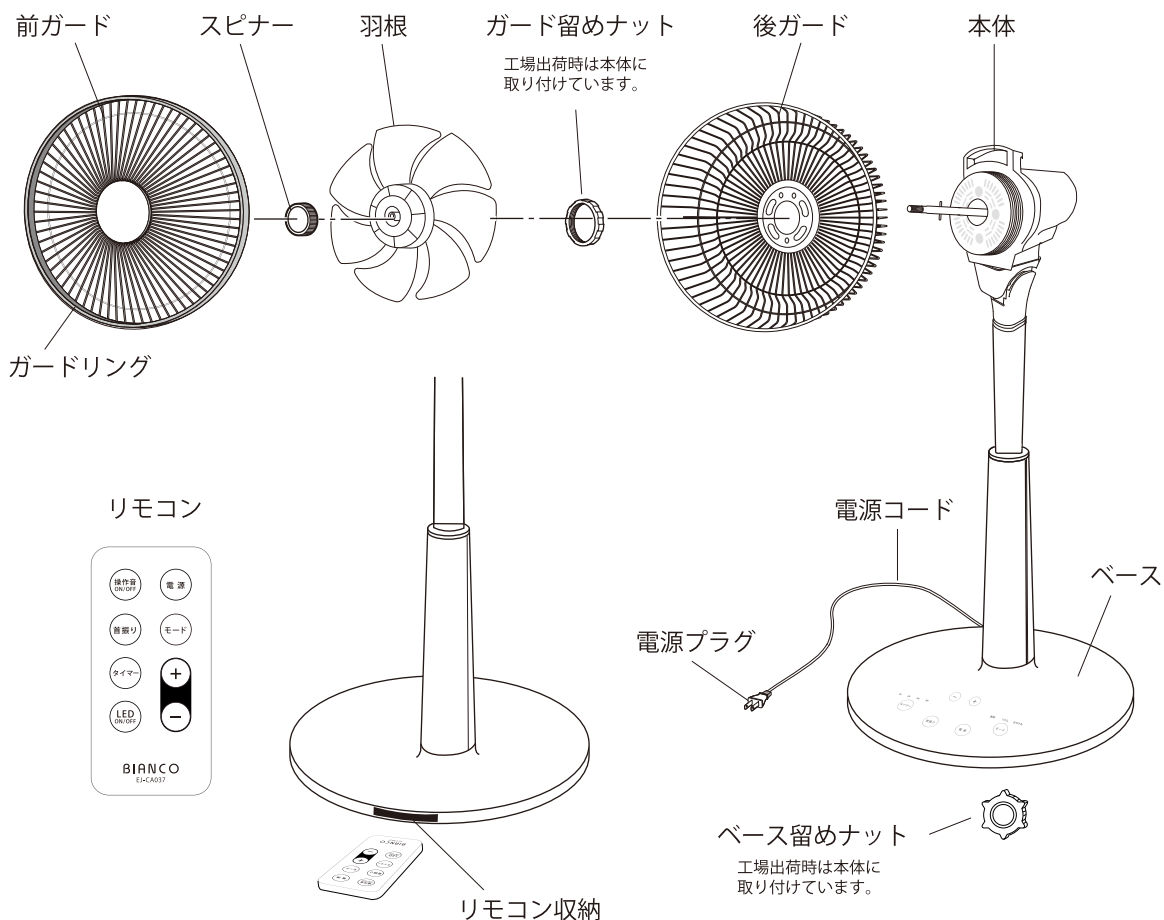

各部の組み立て

※けがなどに十分に注意をして組み立てをおこなってください。

1. ベース留めナットを外す

本体からベース留めナットを外します。

2. 本体をベースに取り付ける

本体をベースにゆっくり押し込んで取り付けます。取り付け向きに注意をしてください。取り付け向きが悪いと破損の原因になります。また、本体はベースにきちんと奥まで差し込みます。差し込みが悪いとコネクタ部の接触が悪くなり動作不良の原因にもなります。

【注意】 本体を強く押すなどしてベースに取り付けない。内部の接続コネクタが破損（ズレたり）する場合がございますので、ご注意ください。破損しますと羽根が回らなくなります。

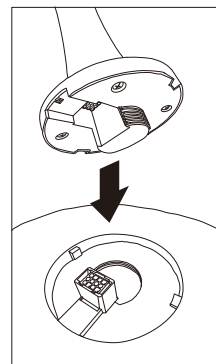
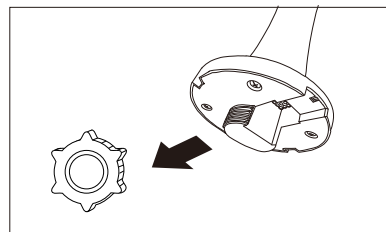

3. ベース留めナットで固定する

ベース裏側から本体をベース留めナットにて緩みのないようにきちんと固定します。固定が悪いと動作不良や破損の原因になります。

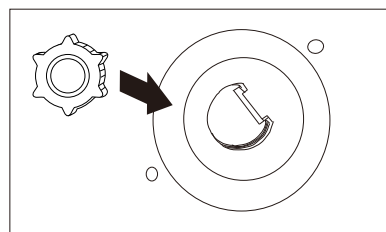

4. 後ガードを取り付ける

- ① 本体モーター部の上下にある突起ピンに後ガードの切欠き部を合わせて取り付ける
- ② ガード留めナットにて、後ガードを固定する（時計方向へまわす）

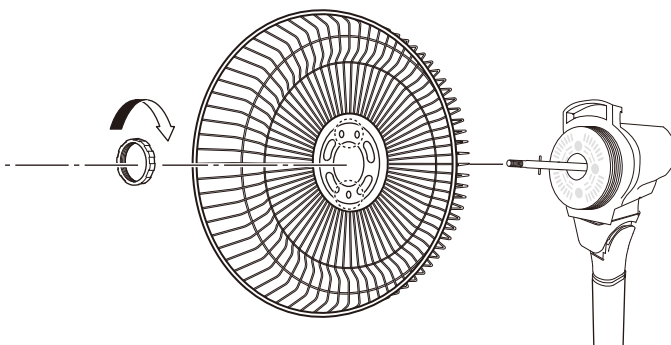
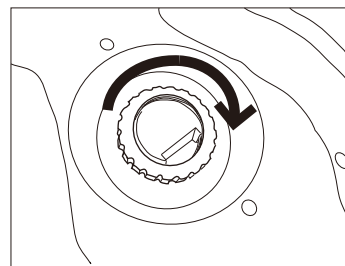

各部の組み立て（つづき）

5. 羽根を取り付ける

- ①モーター軸にある切欠き部に合わせて取り付ける
- ②スピナーにて羽根をしっかりと固定する（反時計方向へまわす）

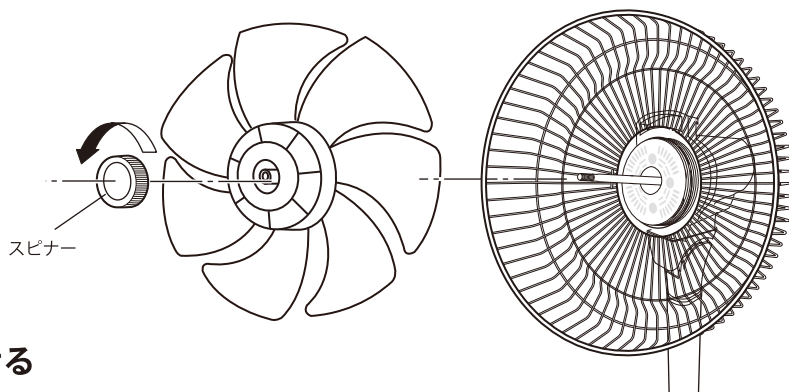

6. 前ガードを取り付ける

- ①ガードリングに前ガードがきちんと押し込まれていることを確認する
- ②ガードリングにある突起部を上にして、後ガードに引っ掛ける

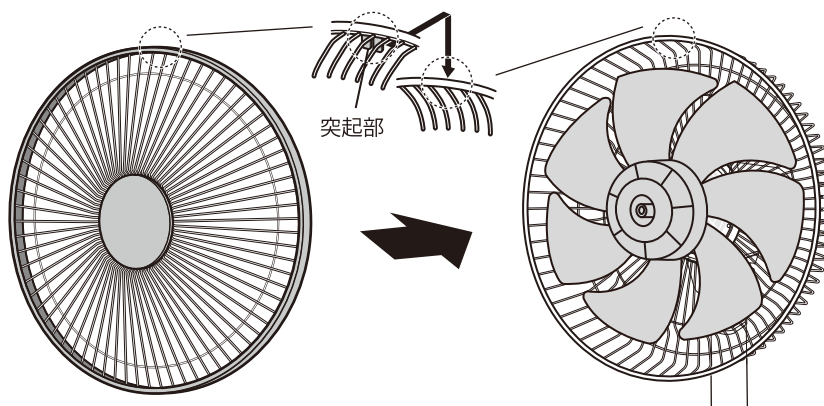

- ③前ガードを後ガードに取り付ける（ガードリング内部の全てのつめに固定する）
- ④ガードリングにあるロックレバーにて固定する

注意：前ガードと後ガードがガードリングで
きちんと固定されていることを確認し
てください。

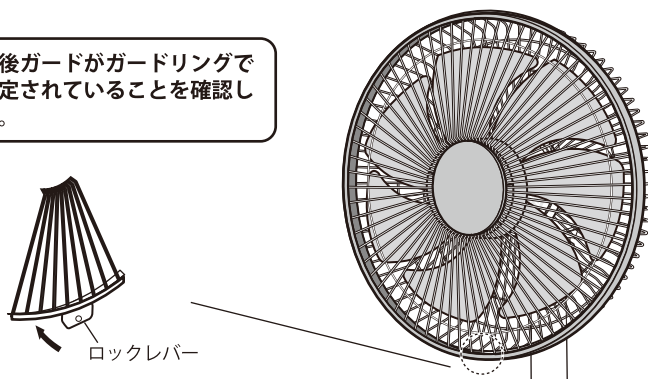

各部の組み立て（つづき）

7. 組み立て完成

商品の組み立ては以上で完成となります。
いまいちど、きちんと組み立てがされていることを
ご確認ください。



注意

組み立てがきちんとされていないと
使用中に部品が外れて故障やけがの
原因になります。

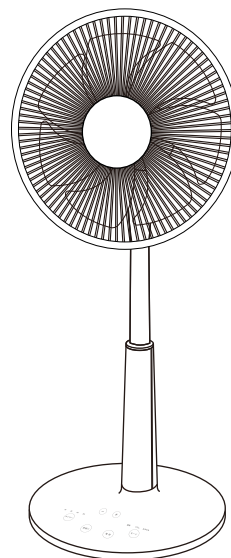

運転のしかた

1. 電源プラグを接続する

- ①電源プラグをコンセントに差し込む

2. 電源を入れ、風量などを設定する

- ①電源ボタンを押す
- ②モードボタンにてお好みのモードにセットする（初期状態：連続）
- ③お好みに応じて、オフタイマーをセットする
タイマーボタンを押し、お好みの時間にセットする（1～15時間）
- ④お好みに応じて、首振りボタンにて首振り ON/OFF をセットする

3. 運転を停止する

- ①電源ボタンを押す

※各操作後から 15 秒後に LED ランプが消灯します。

操作ボタンについて

操作パネル

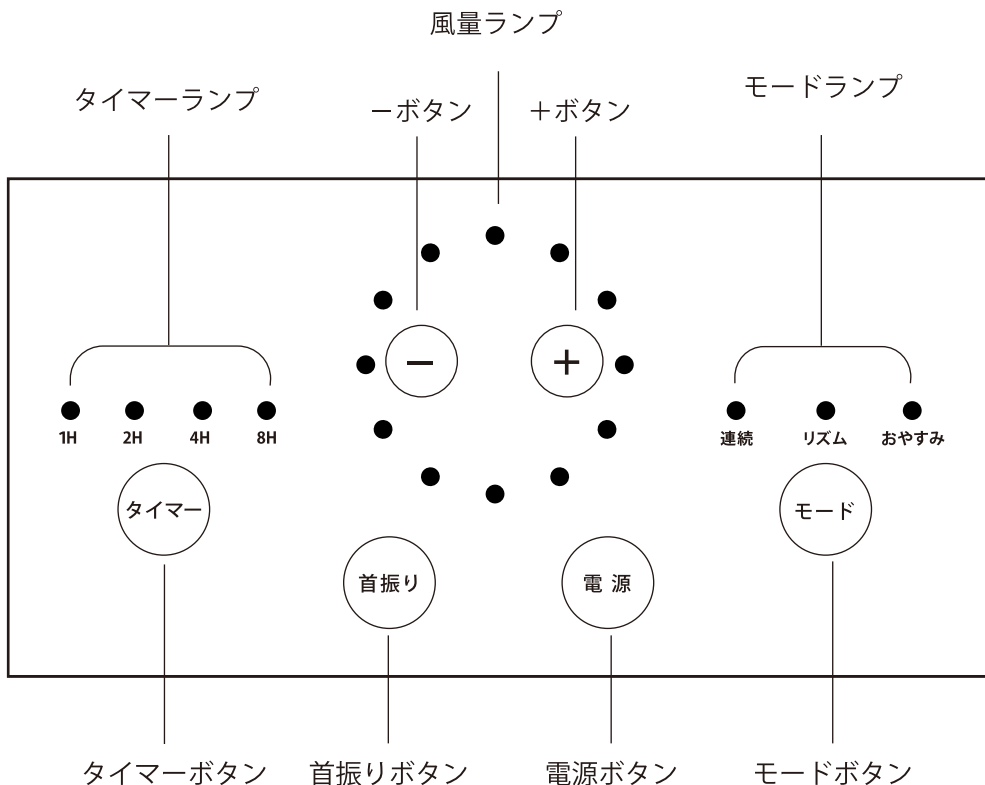

リモコン

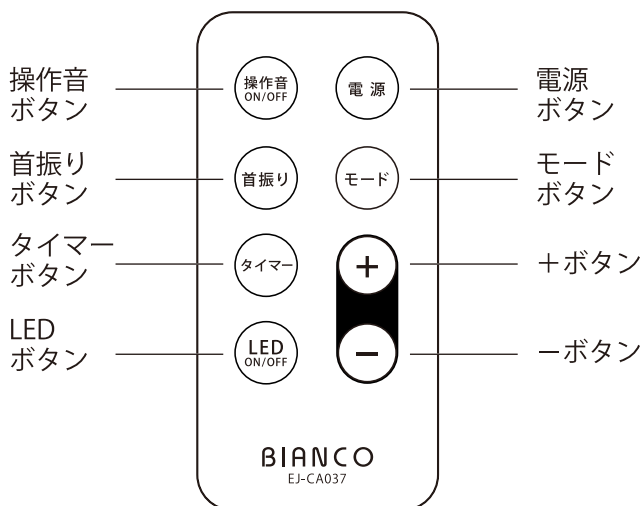

機能と使い方

1. 風量

+ボタン(+)を押すたびに風量があがり、-ボタン(-)を押すと、風量がさがります。

最大 12 段階まで風量調節ができ、風量を調節するたびに操作パネルの LED ランプが追従して点灯します。

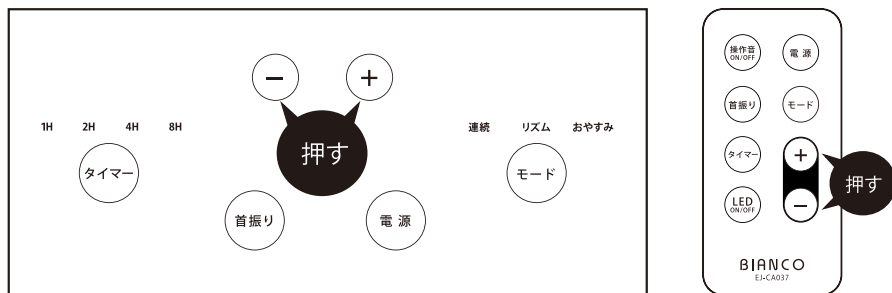

2. モード

モードボタン(モード)を押す度に「連続」→「リズム」→「おやすみ」と切り替わります。

設定したモードの LED ランプが点灯します。

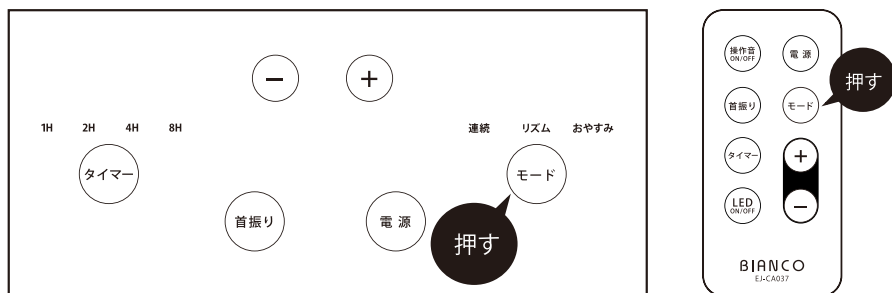

「連続」・・・設定した風量で、羽根が継続的にまわります。

「リズム」・・・設定した風量の位置を基準に風の強弱を繰り返します。

自動的に風量変化するため、自然の風に近い風を送ります。

(例：風量 6 でリズムモード設定時は最大風量 6 で風量 6～4 の間で自動で繰り返します。
設定風量から 2 段階下までの風量を繰り返します)

「おやすみ」・・・設定した風量の位置から、時間が経過するごとに風量が弱くなります

寝るころには風量が弱まりますので睡眠中は風量を弱めたい方におすすめです。

(例：風量 6 でおやすみモード設定時は風量 6 から 30 分ごとに風量が 1 段下がり、最終的には風量 1 運転を継続させます。設定風量から 30 分ごとに 1 段階ずつ風量を自動で下げていきます)

機能と使い方 (つづき)

3. 首振り (左右)

首振りボタン (首振り) を押すと、左右に 70° 首振りを開始します。もう一度押すと停止します。

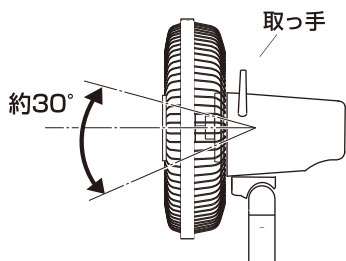
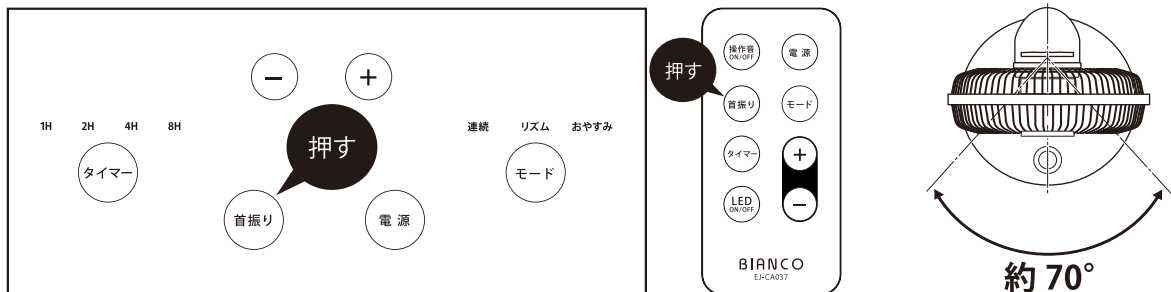

上下の風向きは手動で調節ができます。

取っ手とガード下を持って、風向き角度を上下に動かします。

角度は上下に約 30° の範囲で調節が可能です。

4. タイマー

タイマーボタン (タイマー) を押す度に、設定時間が切り替わり 1 時間～ 15 時間まで 1 時間単位で「切」タイマーが設定できます。設定した時間が経つと自動的に電源が切れ、運転を停止します。

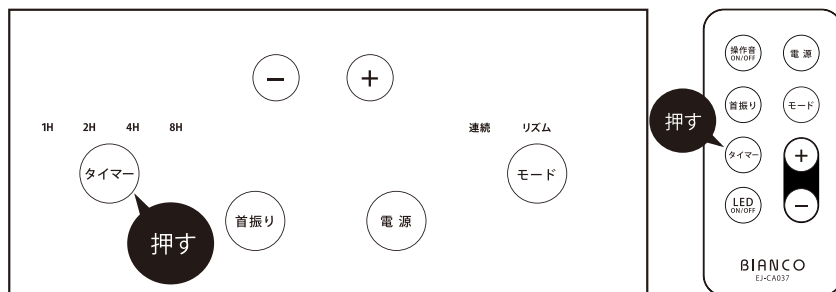

【設定例】

「1H」「2H」「4H」が点灯、「8H」が消灯している場合

1+2+4=7 時間となり 7 時間経つと自動で運転を停止します。



機能と使い方 (つづき)

5. 高さ調整

本製品は高さを 11 段階調整ができます。
本体後部の高さ調節用ボタンを押すことで羽根を上げることができます。
下げる場合は、手でガード部分を下に押しします。

 高さ調節つまみをゆるめた時、
中にあるバネでガード部分が上に
持ち上がりますご注意ください。
注意

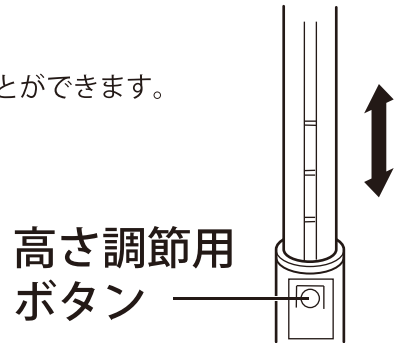

6. LED ランプ (リモコンからのみ)

LED ボタン  を押すと点灯している「タイマーランプ」「風量ランプ」「モードランプ」の LED ランプが消灯します。もう一度押すと再び点灯します。

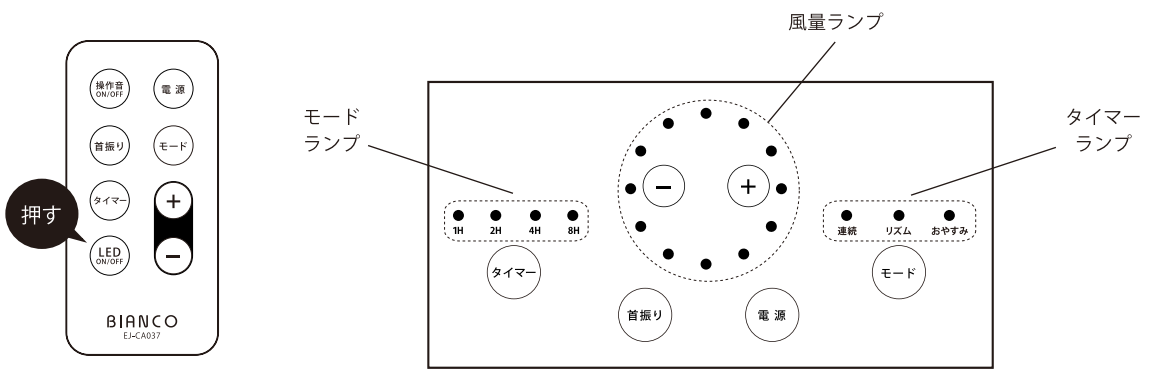

7. 操作音 (リモコンからのみ)

操作音ボタン  を押すとボタンを押したときに鳴る、「ピッ」という操作音をオフにします。
もう一度押すと再び操作音が鳴ります。

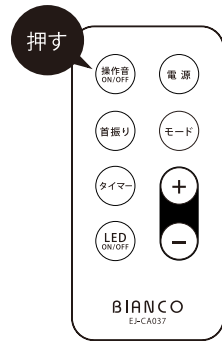

リモコンについて

1. 使い方

お使いになる前に、絶縁シートを引き抜いてください。

- 初回セットのリチウム電池は、動作確認用のものです。新しい電池と交換してください。(指定電池 CR2025)
- 交換は新しい同種のものを使用してください。
- 長期間使わないときは電池を取り出してください。

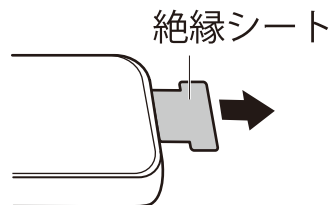

注意

リモコン操作時において、本体との距離が近すぎますと光を感知しない可能性があります。30cm 以上離して、お使いください。※リモコンの送光性能は、約 3.5m です。

2. 電池交換

次のような場合は、電池を交換してください。

①リモコン動作が鈍くなった。

②動作距離が短くなった。

電池交換のしかたは、以下ようになります。

電池ホルダーを取り出す。

- ①つまめ押す。
- ②押したまま手前にひく。

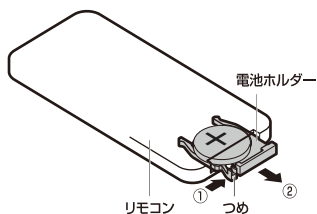

電池ホルダーを取り出す。

電池の⊕を上にして電池ホルダーに入れる。

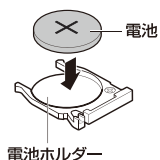

電池ホルダーを取り付ける。

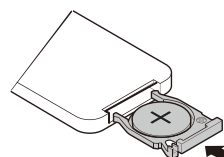

お手入れのしかた



保守・点検などのお手入れの際は、必ず電源プラグをコンセントから抜いた状態で行ってください。感電やけがの原因になります。

1. 羽根のお手入れのしかた

- ①ガードリングのロックレバーを外し、その後ガードリングを少しずつ位置をずらしながら手前に引っ張って前ガードを外す。
- ②スピナーを時計方向にまわし取り外す。
- ③羽根を取り外す。
- ④ガード留めナットを反時計方向にまわし取り外す。
- ⑤後ガードを取り外す。
- ⑥取り外したすべてのパーツを柔らかい布などでほこり等を取り除きます。

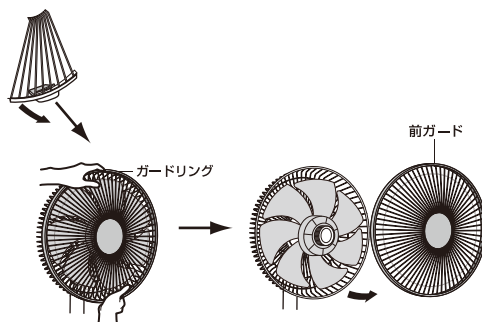

汚れがひどい場合は、ぬるま湯が薄めた台所中性洗剤を浸した柔らかい布を固く絞り汚れを拭き取ります。その後、柔らかい布で空拭きをしてください。

2. モーター軸のお手入れのしかた

汚れを拭き取り、ミシン油・潤滑油等を塗ってください。

3. その他の部品のお手入れのしかた

本体・ベースなどの汚れは、ぬるま湯か薄めた台所用中性洗剤を浸した柔らかい布を固く絞り汚れを拭き取ります。

その後、乾いた柔らかい布で空拭きをしてください。

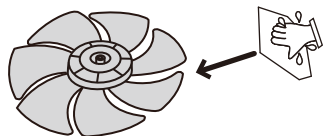
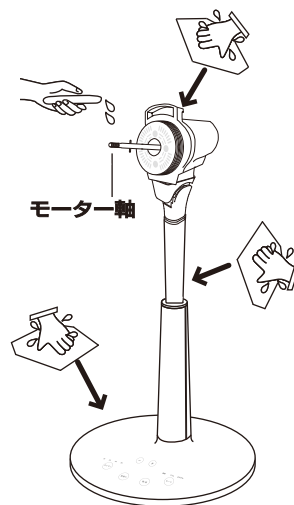

⚠ 警告

- 運転停止直後のお手入れは、モーター軸が熱くなっていますのでご注意ください。
- ガード、羽根、スピナー以外は、水をかけて洗わないでください。
- 羽根・ガードなどに強い刺激を与えないでください。破損の原因になります。
- 化学ぞうきんを使用されるときは、その注意書きにしたがってください。
- 乾いた布で強くこすったり、ベンジンやアルコール、シンナーなどを使って汚れを落とさないでください。表面の傷つきや変質・変色・塗装はがれの原因になります。
- ガード取り付け後、ガードリングのロックレバーがしっかりと固定していることをご確認ください。
- 水拭きを行った後は、必ず空拭きを行ってください。本体の故障などの原因になります。

保管のしかた

◆商品を分解する

- ①前後ガード部を押して、一番低い高さにする。
- ②前ガードを取り外す。(☞P12 参照)
- ③スピナーを緩め、羽根を取り外す。
- ④ガード留めリングを緩め、後ガードを取り外す。
- ⑤ゆっくりと裏返しベース留めリングを緩め、ベースから本体部分を外す。
- ⑥モーター軸にミシン油等を塗ります。

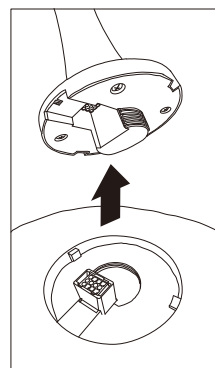
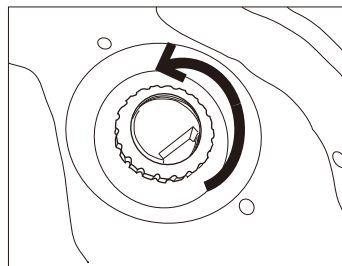
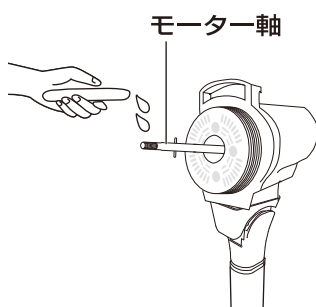

- 長期保管する場合は、モーター軸にミシン油・潤滑油等を塗ってください。
錆の発生を防ぎます。
- 保管の際は袋や箱に入れて、直射日光の当たらない湿気の少ない場所で保管してください。
変色や変形を防ぎます。

廃棄する場合

本製品を使わなくなり廃棄をする場合は、お住いの自治体の廃棄方法にしたがって捨ててください。

故障かなの前に

お問い合わせをする前にまず下記の点検と処置をお願いします。

処置後にまだ異常がある場合は、電源プラグをコンセントから抜いてお買い上げの販売店へご連絡ください。

<症状>	<考えられる原因として>	<対処の方法>
電源が入らない	電源プラグが差し込まれていない	電源プラグをしっかりと差し込む
	電源ボタンが押されていない	操作パネルにある電源ボタンを押す
羽根がまわらない	電源ボタンが押されていない	操作パネルにある電源ボタンを押す
	本体とベースがきちんと組み立てられていない	再度、本体をベースにきちんと組み立てる
	本体・ベースの接続コネクタはズレていませんか？	強く押し込んだりするとコネクタがズレ接触が悪くなり羽根がまわらなくなる 販売元・製造元へ連絡する
風が弱い	風量の位置は適切か？	風量は 12 段階調節 お好みの風量に合わせる
風量が一定でない	リズム・おやすみモードになっている	リズム・おやすみモードは強弱を自動でくり返すので連続モード切り替える
首振りしない	首振りボタンが押されていない	首振りボタンを押す
首振り時に“カク”と動作する	異常ではございません	首振りモーター軸の遊び部分がございますので、その動作をする箇所がある
勝手に OFF になる	オフタイマーが設定されている	タイマーを解除する
異音がする	羽根・スピナーが緩んでいる	羽根・スピナーを固定する
	本体が傾いている	平らで水平な場所に置く
	首振り動作をしている	首振りモーターから多少の音が発生する

アフターサービスについて

保証書をお買い上げの販売店からお買い上げ日、店名などの記入をお確かめの上、必ず受け取りよくお読み後、保管してください。

修理を依頼されるときは

「故障かなの前に」で商品をご確認のあと不具合が直らないときや異常が発生したときは、使用を中止し必ず電源プラグをコンセントから外してください。

お買い上げの販売店もしくは輸入元（有限会社イーグルジャパン）までご連絡ください。

保証期間中については・・・

保証書の規定に従って、輸入元が交換または修理をさせていただきます。なお、修理に際しましては保証書をご提示ください。

保証期間が過ぎているときは・・・

保証期間経過後の修理については、お買い上げの販売店または輸入元にご相談ください。修理すれば使用できる場合は、お客様のご希望によって有償にて修理させていただきます。

製品名	：DC エレクトリックファン
型番	：EJ-CA037
故障内容	：できるだけ具体的に説明ください

※修理料金に関しては、下記の内容になります。

- ①不具合確認・修理・調整・点検などの費用
- ②部品および補助材料代
- ③往復の送料代

仕様

型番	E J - C A 0 3 7
電源	A C 1 0 0 V 5 0 / 6 0 H z
消費電力	M A X 3 0 W
羽根モーター	D C ブラシレスモーター
サイズ (約)	幅) 4 0 c m × 奥行) 4 0 c m × 高さ) 8 7 ~ 1 1 0 c m
本体重量 (約)	3 . 6 k g
材質	A B S、P P、スチール
機能	3 モード / 通常、リズム、おやすみ 風量 / 1 ~ 1 2 段階 O F F タイマー / 1 ~ 1 5 H
生産国	中国

長期使用製品安全表示制度

本製品は、経済産業省により定められた長期使用製品安全表示制度対象製品です。
この制度は長期使用に伴う経年劣化事故防止を目的としています。

	<p>【製造年】 2 0 1 7 年 【設計上の標準使用期間】 8 年 設計上の標準使用期間を超えて使用されますと、経年劣化による発火・けがなどの事故に至る恐れがあります。</p>
---	--

上記の内容は、標準的な使用条件について JIS が制定した基準をもとに算定されています。

- 1 日の平均使用時間：8 時間
- 1 年間の平均使用時間：1 1 0 日

標準的な使用条件を超えてご使用になられた場合、標準使用期間よりも短い期間で経年劣化を起こす可能性がございます。

<ご注意ください！>

- 本製品を上記の標準的な使用条件を超える使用頻度や異なる使用環境などでお使いいただいた場合においては、設計標準使用期間よりも早期に安全上支障を生じるおそれが多くなることが予想されますので、製品に表示している点検期間よりも早期に点検をおこないましょう。
- 製品を目的以外の用途に使用したり、業務用に使用されるなど上記の標準使用条件と異なる環境でご使用された場合も設計標準使用期間の到来前に経年劣化等による重大事故発生のおそれが高まることが予想されますが、このようなご使用は、お控えいただくようお願いいたします。

MEMO

A series of horizontal dashed lines for writing.

MEMO

A series of horizontal dashed lines for writing a memo.

保証書

お買い上げ後、保証期間内に取扱説明書の注意書きに従った使用状態で故障した場合には、本書記載内容に基づき、無料修理または交換を致しますので、商品に本保証書を添えて、お買い上げの販売店にご依頼ください。

品名	DC エレクトリックファン	型番	EJ-CA037
購入日（またはお届け日）	年 月 日		
販売店名	電話番号 インターネットで購入されたお客様は、購入時の注文メールや納品書などを一緒にしていただくと便利です。		
保証期間	購入日（またはお届け日）より 1年間		

お客様	ご住所：〒
	お名前
	電話番号

保証規約

- 取扱説明書の注意書きに基づくお客様の正常なご使用状態のもとで保証期間内に万一故障した場合、無料にて故障箇所を当社所定の方法で修理もしくは交換させていただきます。
 - 海外での使用された場合、あるいは不当な改造については当社は一切の責任を負わないものとします。
 - 次のような場合には、保証期間中でも有料になります。
 - ①本保証書のご提示がない場合
 - ②本保証書の保証期間を超過した場合、または本保証書の字句を書き換えられた場合
 - ③お客様による輸送、移動時の落下、衝撃等、お客様の取扱いが適切でないために生じた故障、損害の場合
 - ④お客様による使用上の誤り、分解、お客様自身の修理による故障および損害
 - ⑤天災、火災あるいは外部要因に起因する故障および損害
 - ⑥消耗品に起因する故障および損害
 - ⑦正常なご使用方法でも消耗品が自然消耗、摩耗、劣化した場合
 - ⑧業務用に使用された場合の故障および損害
 - 本保証書は日本国内においてのみ有効です。This warranty is valid only in Japan.
 - 運賃および諸掛り経費は原則としてお客様にてご負担願います。
- *本書は再発行いたしませんので、紛失しないように大切に保管してください。

この保証書は本書に明記した期間、条件のもとにおいて無料修理または交換を約束するものです。従って、この保証書によってお客様の法律上の権利を制限するものではありませんので保証期間経過後ご不明な点がある場合は販売店または有限会社イーグルジャパンまでお問い合わせください。

長年ご使用の 扇風機の点検を！	このようなことは ありませんか？	<ul style="list-style-type: none"> ●電源コードやプラグが異常に熱くなる。 ●本体が異常に熱い。 ●こげ臭いにおいがする。 ●運転中に異常な音がある。 ●その他の異常な故障がある。 	➔	ご使用を中止し事故防止のため電源プラグをコンセントから抜いて必ず当社カスタマーセンターにお問い合わせください。
----------------------------	---------------------	--	---	---

【販売元】株式会社フィーリング・ベリー	〒101-0063 東京都千代田区神田淡路町 1-2-1 武蔵野ビル 3F TEL：03-3526-2035（9:30～17:00 ※土・日・祝日は除く） MAIL：info@feeling-berry.com
【輸入元】有限会社イーグルジャパン	〒278-0051 千葉県野田市七光台 164 TEL：0570-00-1577（9:30～17:00 ※土・日・祝日は除く） MAIL：support@eaglejapan.tokyo.jp

TS-CA037