

# ハイブリッド加湿器

型番：EJ-CA034

## 取扱説明書

保証書付き

### 目次

安全上のご注意	1～2
ご使用前に	3
各部の名前	3
使い方	4～5
ご使用上の注意	6
お手入れの方法	6
故障かな？の前に	7
保管の仕方	8
廃棄をする場合	8
アフターサービスについて	9
仕様	10
保証書	11

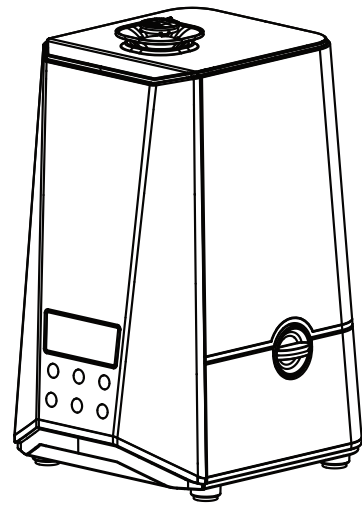





日本国内専用

この度は『ハイブリッド加湿器』をお買い上げいただきありがとうございます。  
本製品を正しくお使いいただく為に、必ず取扱説明書をよくお読みになってからお使い  
ください。この取扱説明書は保証書を兼ねています。  
なお、本書はいつでもお読みいただけるように大切に保管してください。















# 安全上のご注意

- ご使用前にこの『安全上のご注意』をよくお読みの上、正しくご使用ください。
- この説明書には、あなたや他の人々への危害や財産の損害を未然に防ぎ、製品を安全にご使用いただくために、守っていただきたい事柄を示しています。表示と図記号の意味は次のとおりです。内容をよくご理解の上よくお読みください。

いずれも安全に関する重要な内容ですので、必ず守ってください。

















 <b>警告</b>	この表示を無視して、誤った取り扱いをすると、人が死亡または重傷を負う可能性が想定される内容を示します。
 <b>注意</b>	この表示を無視して、誤った取り扱いをすると、人が重傷を負う危険が想定されること及び物的損害の発生が想定される内容を示します。
	この図記号はしてはいけない行為（禁止事項）を示します。 ○の中や近くにしてはいけない内容が書かれています。
	この図記号は必ずしてほしい行為を示します。 ●の中に具体的な指示内容を示す図が描かれています。

※お読みになった後は、お使いになる方がいつでも見られるところに必ず保管してください。

 <b>警告</b>			
 禁止	交流 100V 以外では使用しないでください。 感電・ショート・火災の原因になります。	 指示	電源コードやプラグが痛んだり、コンセントの差し込みがゆるいときは使用しないでください。 感電・ショート・火災の原因になります。
 コンセント からはずす	お手入れをする際は、電源プラグをコンセントから抜いてください。 感電やけがの原因になります。	 禁止	電源コードを傷つけたり、破損させたり、加工させたりなどしないでください。 感電・ショート・火災の原因になります。
 指示	電源プラグを抜くときは、電源コードを持たずに必ず電源プラグを持って引き抜いてください。 感電・ショート・火災の原因になります。	 禁止	子どもだけで使わせたり、幼児の手の届くところで使わないでください。 感電・けがの原因になります。
 指示	電源プラグのほこりなどは定期的に取り除いてください。 感電・ショート・火災の原因になります。	 禁止	医療吸入器ではありません。噴霧口のミストを故意に吸引しないでください。 健康を害する恐れがあります。
 水濡れ禁止	濡れた手で電源プラグを抜き差ししないでください。 感電・けがの原因になります。	 分解禁止	絶対に分解したり修理・改造は行わないでください。 感電・ショート・火災の原因になります。
 指示	万一、煙が出ている、変なにおいや音がする場合は、ただちに電源を切り、電源プラグをコンセントから抜いてください。 感電・ショート・火災の原因になります。	 風呂・シャワー 室での 使用禁止	水のかかりやすい場所や湿気の多い場所での使用や保管はしないでください。 感電・ショート・火災の原因になります。
		 水濡れ禁止	水につけたり、水をかけたりしないでください。 感電・ショート・火災の原因になります。

## 安全上のご注意 (つづき)

### ⚠ 注意

 <small>コンセント からははずす</small>	使用時以外は、電源プラグをコンセントから抜いてください。 感電・けがの原因になります。	 禁止	水道水以外は使用しないでください。水道水以外を使用するとカビや雑菌が繁殖しやすくなり、故障の原因になります。
 指示	運転中はタンクを取り外さないでください。 ファンダクトから水が入り故障の原因になります。	 指示	タンクの水は毎日新しい水道水と交換してください。 清掃を怠りますと、異臭や故障の原因になります。
 指示	タンクの水を交換する際には、運転を停止させて本体からタンクを取り外して交換をしてください。 ファンダクトから水が入り故障の原因になります。	 禁止	不安定な場所やカーテンなどの障害物のそばで使用しないでください。また、壁や電気製品・パソコン・家具・ベッド・楽器などに近づけた状態で使用しないでください。
 禁止	ミストの吹き出し口を塞がないでください。 正常な動作が妨げられ、破損や動作不良など故障の原因になります。	 禁止	破損・故障・事故や壁・機器を傷めたり、変色や変形故障の原因になります。
 禁止	本体を移動させる時は、本体からタンクを取り外し、別々に移動させてください。 タンクが転倒し、破損する恐れがあります。	 禁止	テレビやホットカーペットなど電気製品の上で使用しないでください。 感電・ショート・発火の原因になります。
 禁止	直射日光や暖房器具など高温になる場所で使用しないでください。本体が変形する恐れがあります。	 禁止	本体シンクやタンク内に直接アロマオイルを入れないでください。 本体の破損や変形、故障につながる恐れがあります。
 指示	湿度が高い時や気温が低い時は、結露しやすくなります。常にご確認いただけない場合、特にお休みの際には停止させるか、控えめなミスト量に調節して、ご使用ください。	 禁止	アロマオイルの成分によっては、プラスチックを破損変形・変色させる物があります。必ず付属のスポンジとアロマトレイをご利用の上、ご使用ください。
 指示	凍結させないでください。0℃以下になりそうなときは使用を控え、本体・タンクの水を捨ててください。 凍結させますと、本体・タンクが破損する恐れがあります。	 指示	お使いの水によっては、溶解しているミネラル成分等が白い粉となって、テレビや家具などに付着することがあります。付着した場合は、やわらかい布で拭き取ってください。

### 【その他、注意事項】

- 直射日光の当たる場所や暖房器具の近くで使用しない 変形・変色したり、センサーが温度・湿度を感知できず誤動作することがあります。
- スピーカーやIH調理器(電磁調理器)など磁気の出る機器の近くに置かない 正常に動作しないことがあります。
- ラジオやテレビに近づけない ラジオやテレビにノイズが入る場合があります。
- ベンジンやシンナーで拭いたりしない 破損・故障の原因になります。使用上のお願い 必ず実施
- 水タンクや吹き出しノズルを正しく取り付ける 正しく取り付けないと、水漏れや周囲の汚損の原因になります。禁止
- 吸気口や吹き出し口をふさがない 吸気口や吹き出し口をタオルやカーテンでふさがないでください。水漏れや過熱の原因になります。プラグを抜く
- 電源プラグを抜くときは、電源コードを持たずに必ず電源プラグを持って引き抜く 電源コードが破損し、発火・感電の原因になります。
- 長期間使わないときは、必ず電源プラグをコンセントから抜く 絶縁低下により、火災・感電の原因になります。火気禁止
- 火気・暖房器具などに近づけない
- 可燃性のものや火のついたたばこ・線香などを近づけない 発火・火災の原因になります。使用環境について
- 室温は5～35℃で使用してください。室温が低いと床濡れや結露がおこりやすくなります。室温を上げたり、加湿量の調整を行うなどして使用してください。また、窓際や冷気の影響を受けやすい壁などは、定期的に結露を拭き取るなどして使用してください。
- 水平で安定した床の上で使用してください。本製品に内蔵された転倒時安全スイッチが働くと、電源が切れることがあります。

## ご使用の前に

商品内容をご確認してください。

本体・・・・・・・・・・・・・1台  
タンク・・・・・・・・・・・・・1個  
ミストノズル・・・・・・・・・・1個  
アロマトレイ・・・・・・・・・・1個

スポンジ・・・・・・・・・・・・・1枚  
浄化カートリッジ・・・・・・・・1個  
取扱説明書・・・・・・・・・・・・・1冊

## 各部の名前

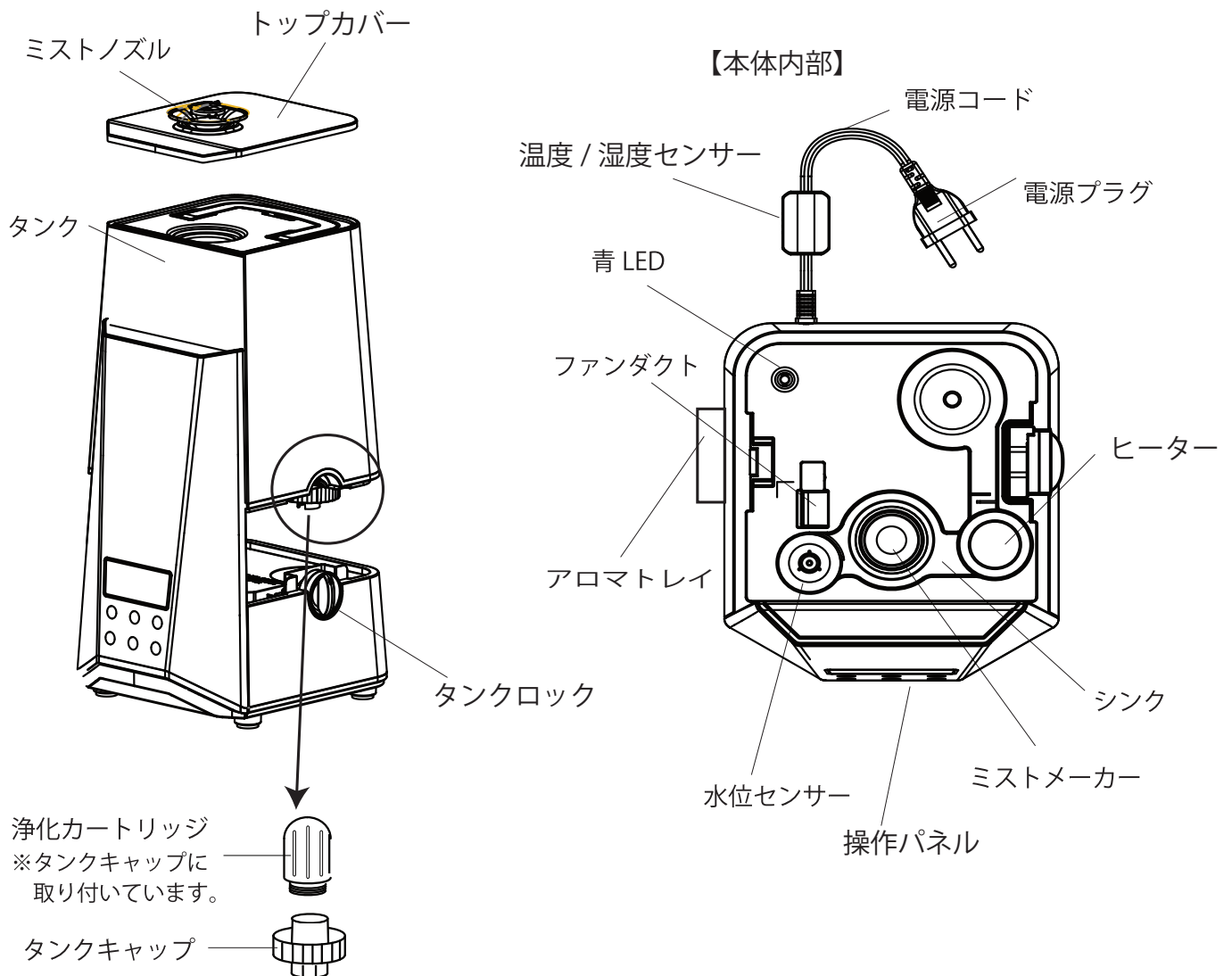





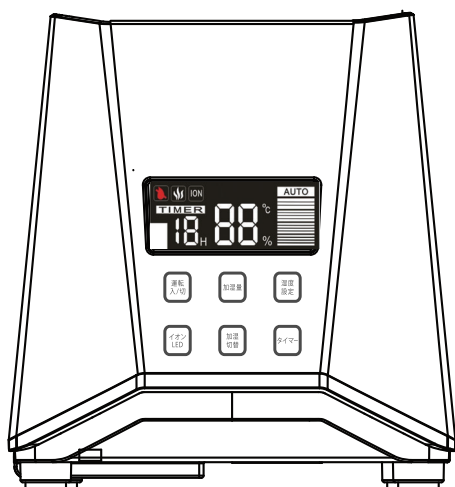

## 各部の名前 続き

### 操作パネル



電源入切	電源を入れたり切ったりするスイッチです。
加湿量	加湿量を調節するスイッチです。 1から4段階 オートがあります。
湿度設定	湿度設定ができます。45から75%まで%刻みで調整できます。
イオン LED	イオンとLEDライトの切り替えスイッチです。
加湿切り替え	温かいミストと冷たいミストの切り替えができます
オフタイマー	タイマー設定 (1から12時間1時間刻みで設定できます)



	本体に水がなくなると表示されます。表示されたら、タンクのお水を入れてください。
	加湿切替 この表示がされているときは温かいミストが出ます。
	この表示がされているときは、マイナスイオンが発生しています。
	タイマー設定されるとこちらが表示されます。
	タイマー設定時間の表示です。
	電源プラグをコンセントに差すと、温度と湿度が30秒ごと交互に表示されます。 湿度設定の際、設定湿度が表示されます。 運転中、室内の湿度 (参考程度) が表示されます。

# 使い方

【注意】 固く平らな場所に設置してください。

壁・家電製品・家具・楽器などの近くで使用しないでください。

故障や損害を与える場合があります。

## 1. タンクを外す。

① トップカバーを外します。

② タンク左についているつまみを左に回し、縦にします。(横にするとタンク固定)

③ ハンドルを持ち、正面から見て左側にタンクを倒し、タンクを取り外します。

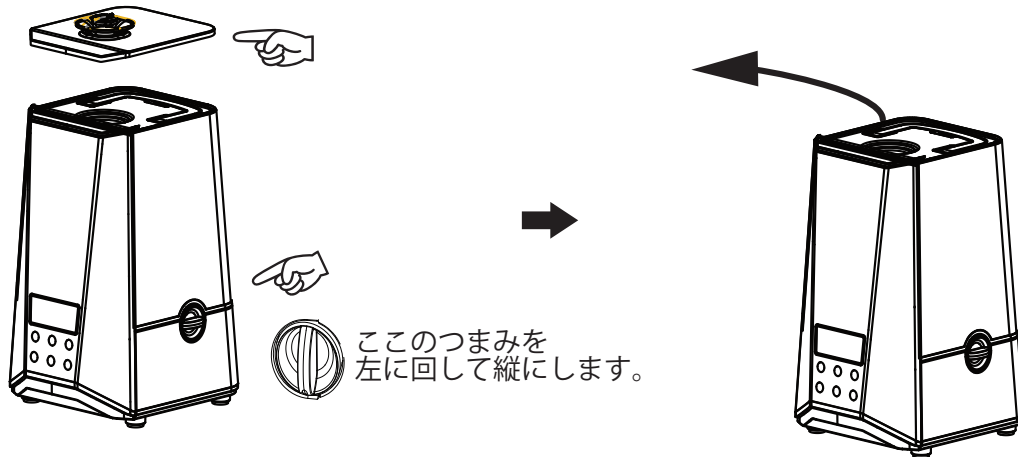

## 2. タンクに水道水を入れる。

① タンクキャップを外します。

② タンクに水を入れます。

③ タンクキャップを閉めます。

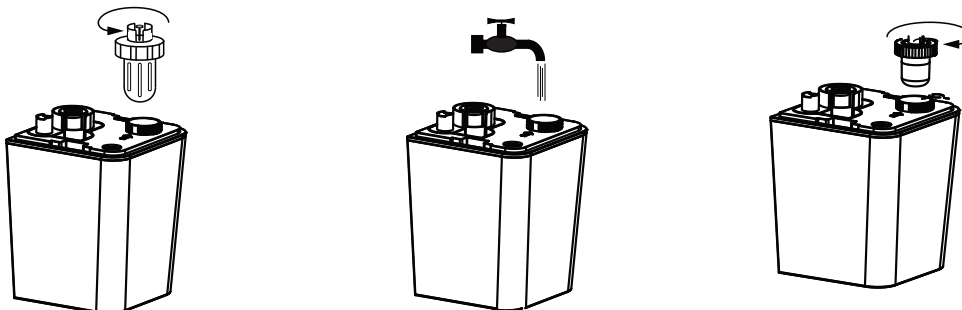

④ タンクをセットして、トップカバーを取り付けます、

【注意】 タンク内の水は、毎日入れ替えることをお勧めします。入れ替えを怠りますと雑菌繁殖の原因にもなります。

## 3. 電源を入れる。

① 電源プラグをコンセントに差し込みます。

② 本体の操作パネルの  運転入/切ボタンを押します。

③  本体に水がない場合は、左のようなアイコンが点灯します。タンクに水がある状態で左のアイコンが表示される場合は、タンクから本体に水が落ちていない場合がございます。タンクキャップ中央の軸を5回ほど押してからタンクにセットし直してください。



## 使い方 (つづき)

### 4. 加湿量を調節する。



加湿量を調節するときは、加湿量のボタンを押します。

加湿レベルが 1 → 2 → 3 → AUTO → 1 → 2 と切り替わります。

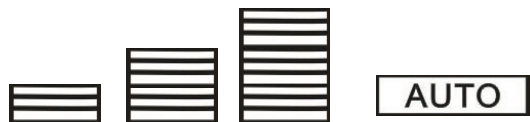

### 5. LED ライトと ION を使う。



操作パネルのイオン / LED ボタンを押すと、左の表のような動きをします。

	イオン	LED
一回目	ON	OFF
二回目	ON	ON
三回目	OFF	ON
四回目	OFF	OFF



イオンが ON になると左のようなアイコンが表示されます。

LED が ON になると、タンク内の LED が青く点灯します。

### アロマを楽しむ方は

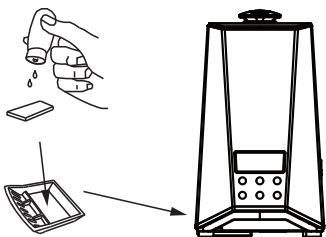

本体左側面下のほうにアロマトレイがあります。  
トレイを一回奥に押し込みますと手前に引き出てきます。  
お好みのアロマオイルを付属のスポンジに数滴ほど垂らします。  
スポンジをアロマトレイに入れ、本体にセットします。

#### 【注意】

アロマオイルはタンク内に絶対に入れないでください。  
故障の原因になります。

### 浄化カートリッジについて

★スポンジはお手持ちのティッシュやコットンなどで代用できます。

タンクキャップには、水質浄化カートリッジを組み込むことができます。タンク内の水をカートリッジへ通過させることにより、セラミックボールの作用で滅菌・水質改善を行います。

- ▶ 浄化カートリッジの洗浄は、タンク洗浄時に合わせて行ってください。適当な容器に水を入れ水中でよく振って水洗いをしてください。
- ▶ 初めて使用される場合は、カートリッジに水が浸透する間（数分ほど）は、ミストが発生しない場合がございます。そのまましばらくお待ちください。
- ▶ カートリッジは、約3ヶ月を目安に新品と交換することをお勧めします。
- ▶ 交換方法 ①タンクキャップを持ち、浄化カートリッジを反時計方向へ回し取り外します。  
②新しい浄化カートリッジをタンクキャップに時計方向に回し取り付けます。

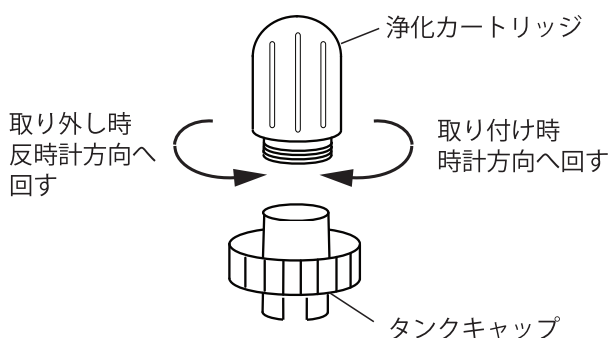

浄化カートリッジにつきましては  
下記または販売元に、お問い合わせください。

有限会社イーグルジャパン

TEL : 0570-00-1577

問い合わせ受付時間 : 9:30 ~ 17:30 (土日祝日を除く)

メール : support@eaglejapan.tokyo.jp

## 故障かな？の前に

お問い合わせをする前にまず下記の点検と処置をお願いします。

処置後にまだ異常がある場合は、電源プラグをコンセントから抜いてお買い上げの販売店もしくは輸入元へご連絡ください。

※お問い合わせ P11 参照

<症状>	<考えられる原因として>	<対処の方法>
電源が入らない	電源プラグが差し込まれていない	電源プラグをしっかりと差し込む
	電源スイッチがONしていない	電源スイッチをONにする
シンクに水が溜まらない	タンクに水が入っていない	タンクに水を入れる
	タンクキャップの弁がうまく動いていない	タンクキャップの弁を数回押して動かす
	浄化カートリッジの取り付けが悪い	浄化カートリッジを付け直す
ミストが出ない	 のアイコンが表示されている	タンクに水を給水する
	 のアイコンが表示されていない	タンクキャップを取り付け直しタンクをセットする
	ミストメーカーからミストは出ている	販売店もしくは輸入元へ
	ミストメーカーからミストが出ていない	販売店もしくは輸入元へ
水が漏れる	カーペットや畳の上に置いている	本体を水平で硬い場所に設置する
	本体を傾けた	本体を水平に置く
	本体から水が漏れている	販売店もしくは輸入元へ
作動音が大きい	本体内のファンの動作する音で、異常ではありません	
	本体内から「カタカタ」と音がする	販売店もしくは輸入元へ
温かいミストが出ない	加湿切替が押されていない	加湿切替を押す



## 保管の仕方

---

- 梱包される前に、お手入れをしてください。(☞ 6 ページ参照)  
十分に乾燥をさせてください。乾燥が不十分ですとカビの原因になります。
- ご購入時に梱包されていましたがビニール袋もしくはそれに代わる梱包袋に入れてください。
- ご購入時の箱の中に入れて、直射日光のあたらない涼しい湿気のない場所で保管をしてください。  
箱がない場合は、商品が壊れないようにして、直射日光のあたらない涼しい湿気のない場所で保管をしてください。

## 廃棄をする場合

---

本製品を使わなくなり廃棄をする場合は、お住まいの自治体の廃棄方法にしたがって捨ててください。

# アフターサービスについて

---

保証書をお買い上げの販売店からお買い上げ日、店名などの記入をお確かめの上、必ず受け取りよくお読み後、保管してください。

## 修理を依頼されるときは

「故障かなの前に」で商品をご確認のあと不具合が直らないときや異常が発生したときは、使用を中止し必ず電源プラグをコンセントから外してください。

お買い上げの販売店もしくは輸入元（有限会社イーグルジャパン）までご連絡ください。

## 保証期間中については・・・

保証書の規定に従って、輸入元が交換または修理をさせていただきます。なお、修理に際しましては保証書をご提示ください。

## 保証期間が過ぎているときは・・・

保証期間経過後の修理については、お買い上げの販売店または輸入元にご相談ください。修理すれば使用できる場合は、お客様のご希望によって有償にて修理させていただきます。

製品名	：ハイブリッド加湿器
型番	：EJ-CA034
故障内容	：できるだけ具体的に説明ください

※修理料金に関しては、下記の内容になります。

- ①不具合確認・修理・調整・点検などの費用
- ②部品および補助材料代
- ③往復の送料

# 仕様

---

型番	EJ-CA034
種類	超音波式
電源	AC100V 50/60Hz
消費電力	110W
加湿量 (約)	500ml (4段階調節)
連続使用时间 (約)	約10時間
最大適用範囲 (参考値)	木造 8.5畳 プレハブ洋室 14畳
サイズ (約)	幅)19.0cm 奥行)19.0cm 高さ)29.0cm
重量 (約)	870g
電源コード長 (約)	1.2m
タンク容量	5.8L
材質	ABS, PP
生産国	中国

※改良のため予告なく仕様や外観を変更することがあります。

# 保証書

お買い上げ後、保証期間内に取扱説明書の注意書きに従った使用状態で故障した場合には、本書記載内容に基づき、無料修理または交換を致しますので、商品に本保証書を添えて、お買い上げの販売店にご依頼ください。

品名	BIANCO ハイブリッド加湿器	型番	EJ-CA034
購入日（またはお届け日）	年 月 日		
販売店名	電話番号		
	インターネットで購入されたお客様は、購入時の注文メールや納品書などを一緒にいただくと便利です。		
保証期間	購入日（またはお届け日）より 1年間		

お客様	ご住所：〒
	お名前
	電話番号

## 保証規約

- 取扱説明書の注意書きに基づくお客様の正常なご使用状態のもとで保証期間内に万一故障した場合、無料にて故障箇所を当社所定の方法で修理もしくは交換させていただきます。
  - 海外での使用された場合、あるいは不当な改造については当社は一切の責任を負わないものとします。
  - 次のような場合には、保証期間中でも有料になります。
    - ①本保証書のご提示がない場合
    - ②本保証書の保証期間を超過した場合、または本保証書の字句を書き換えられた場合
    - ③お客様による輸送、移動時の落下、衝撃等、お客様の取扱いが適切でないために生じた故障、損害の場合
    - ④お客様による使用上の誤り、お客様自身の修理による故障および損害
    - ⑤天災、火災あるいは外部要因に起因する故障および損害
    - ⑥消耗品に起因する故障および損害
    - ⑦正常なご使用方法でも消耗品が自然消耗、摩耗、劣化した場合
    - ⑧業務用で使用された場合の故障および損害
  - 本保証書は日本国内においてのみ有効です。This warranty is valid only in Japan.
  - 運賃および諸掛り経費は原則としてお客様にてご負担願います。
- ※本書は再発行いたしませんので、紛失しないように大切に保管してください。

この保証書は本書に明記した期間、条件のもとにおいて無料修理または交換を約束するものです。従って、この保証書によってお客様の法律上の権利を制限するものではありませんので保証期間経過後ご不明な点がある場合は販売店または有限会社イーグルジャパンまでお問い合わせください。

<b>長年ご使用の 加湿器の点検を！</b>	このようなことは ありませんか？	●電源コードやプラグが異常に熱くなる。 ●本体が異常に熱い。 ●こげ臭いにおいがする。 ●運転中に異常な音がある。 ●その他の異常な故障がある。	➡	ご使用を中止し事故防止のため 電源プラグをコンセントから抜いて 必ず当社カスタマーセンターに お問い合わせください。

輸入元 有限会社イーグルジャパン

TEL 0570-00-1577

お問合わせ受付時間：9:30～17:30（土・日・祝日は除く）

電子メール：support@eaglejapan.tokyo.jp

ホームページ：www.eaglejapan.tokyo.jp

イーグルジャパン物流センター

〒278-0051 千葉県野田市七光台 164

TS-CA034-01