

BIANCO

取扱説明書

コンプレッサー式 **除湿機**

保証書付 裏表紙に
あります

型番

EJ-CA029

もくじ

ページ

| | |
|--------------|-------|
| 安全上のご注意 | 2～3 |
| ご使用前に | 4～5 |
| 各部のなまえ | 6 |
| 除湿運転のしかた | 7 |
| 衣類乾燥をしたいとき | 8～9 |
| 除湿したいとき | 10～11 |
| 切タイマー | 12 |
| 排水のしかた | 13 |
| お手入れのしかた | 14 |
| 故障かなの前に | 15 |
| アフターサービスについて | 16 |
| 仕様 | 17 |
| 保証書 | 20 |

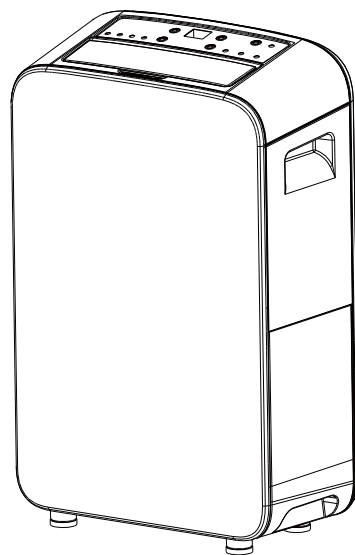

お買い上げいただき、まことにありがとうございます。
この取扱説明書をよくお読みのうえ、正しく安全にお使いください。
ご使用前に「安全上のご注意」を必ずお読みください。
保証書などの記入を確かめ、この取扱説明書を大切に保管してください。

日本国内専用
この商品は業務用には使用しないでください。

安全上のご注意

必ずお守りください



人への危害、財産の損害を防止するため、必ずお守りいただくことを説明しています。

◆誤った使い方をしたときに生じる危害や損害の程度を区別して説明しています。



| | |
|--|--|
|  警告 「死亡や重傷を負うおそれがある内容」です。 |  注意 「軽傷を負う、または財産の損害が発生するおそれがある内容」です。 |
|--|--|

◆お守りいただく内容を次の記号で説明しています。

| | |
|---|--|
|  してはいけない内容です。 |  実行しなければならない内容です。 |
|---|--|

警告

電源プラグや電源コードは

-  ●定格電圧 (100V) 以外で使わない
- 運転停止を、電源プラグを抜いてしない (感電や火災の原因)
- ぬれた手で、電源プラグの抜き差しをしない (感電の原因)
- 傷をつけない
- 加工・無理に曲げる・引っ張る・ねじる・束ねるなどしない
- 重いものを載せたり、はさみ込ませない (電源コードが破損し、火災・感電の原因)
- 配線器具の定格を超える使い方をしたり延長コードの使用・他の電気器具とのタコ足配線をしてしない (感電や発熱・火災の原因)
-  ●電源プラグは根元まで確実に差し込む (差し込みが不完全な場合、感電や発熱による火災の原因)
 - ・傷んだプラグ・ゆるんだコンセントは使用しない
- 電源プラグのホコリをなどは定期的にとる (プラグにホコリなどがたまると、湿気などで絶縁不良による火災の原因)
 - ・電源プラグを抜き、乾いた布でふく
 - ・長時間使用しないときは、電源プラグをコンセントから抜く

ご使用時は

-  ●分解や修理・改造はしない。 (火災・感電・けがの原因)
- 吸込口・吹出口に指や棒・ピン・針金などの異物を入れない (内部のファンに触れると、けがの原因) (内部に触れて感電や故障の原因)
- 発熱器具の近くに置かない (樹脂部が溶けて引火の原因)
- 電源コードが突っ張った状態で使用しない (コードが断線して、ショートなどによる感電や火災の原因)

異常 (こげくさいなど) がある時は

-  ●異常や故障時には、直ちに運転を中止して電源プラグを抜き、販売店などにご相談してください (感電・火災などの原因)

お手入れをする時は

-  ●必ず運転を停止させ、電源プラグを抜く (内部ファンが回転しているため、けがの原因)

⚠ 注意

電源プラグや電源コードは



プラグを抜く

- 必ず電源プラグを持って抜く
(火災・感電・ショートの原因)



- 長時間使わない場合は、電源プラグを抜く
(感電や漏電・火災の原因)

ご使用時は



- 次の場所で使用しない
 - ・水平でない場所や不安定な場所、高い場所
(落下や転倒による、けがや家財の水ぬれや漏電、感電や火災の原因)
 - ・押入れや家具のすき間などの狭い場所
(風通しが悪くなり、発熱や発火の原因)
 - ・水のかかりやすい場所や風呂場など
 - ・直射日光のあたる場所や雨風のあたる場所
(漏電、感電や火災の原因)
 - ・油や可燃性ガスを使用する場所やもれるおそれがある場所
(引火や発火・発煙などの原因)
 - ・吹出口の風が燃焼器具に直接あたる場所
(不完全燃焼による一酸化中毒の原因)
 - ・薬品を使う場所(病院、工場、実験室、美容院、現像室など)
(空気中に気化した薬品で、本体が劣化し水もれなどで家財などをぬらす原因)
- ルーバーを持って運ばない
(落下によるけがや破損の原因)
- フィルターを外した状態で運転させない
(フィルターの効果が得られず、本体内にホコリがたまり、故障の原因)



- 水平で丈夫な場所で使用する
- 本体を移動するときは、運転を停止し、タンクに溜まった水を捨てる
(内部の水が本体からこぼれて、感電や火災家財などの水ぬれの原因)



- 本体を水洗いしない
(漏電による感電の原因)
- 空気の吹出口を閉めた状態や吹出口・吸込口を布や布団などでふさがない
(風通しが悪くなり、発熱や発火の原因)
- 上に乗ったり、腰掛けたりしない
(落下や転倒による、けがの原因)
- 水の入った容器を載せない
(感電や漏電による火災の原因)
- タンクの水を飲料・飼育・栽培用に使用しない
(健康を害したり、悪影響をあたえる原因)
- 次のような方は、単独で使用しない
 - ・乳幼児やお子様、お年寄りなど、自分で湿度調整ができない方
(長時間風にあたったり、運転中の室温上昇による体調不良や脱水症状の原因)
- 美術品や学芸資料などの保存・特殊用途に使用しない
(保存品の品質低下の原因)



- 同じ場所で長時間ご使用される場合、製品下部や床の周辺などの汚れにご注意
(本体を移動して床などをときどき清掃する)

ご使用の前に

コンプレッサー方式について

【しくみ】

湿った空気がファンによって吸い込まれ冷却された蒸発器に当たると空気中の湿気（水分）は冷やされて結露を起こして水滴となりタンク内にたまります。除湿された冷たい空気は凝縮器を通る際に暖められ、吹き出し口から乾いた暖かい空気が排出される。

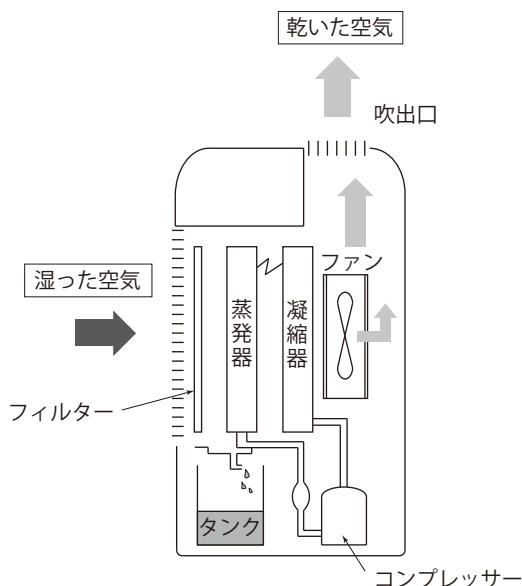

除湿機の設置について

- 本体を設置する際には、本体の周囲にすき間をあけてください。すき間がないと風通しが悪くなり、発熱・発火・故障・保护装置等の作動の原因になります。

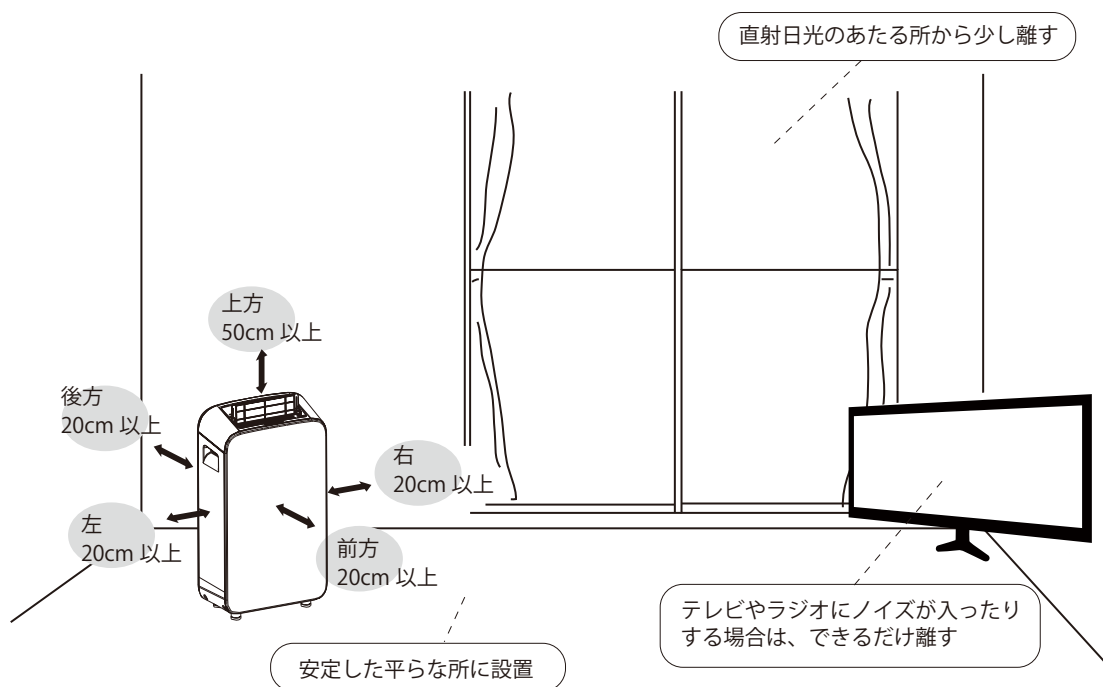

■フィルターを外した状態で使わないでください

- フィルターの効果が得られません。
- 本体内にホコリがたまり、故障の原因になります。

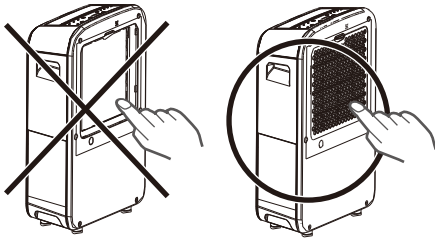

■本体の上に、物を載せないでください

(故障や家財品の破損などの原因)

- 特に水が入ったものは載せない。
(転倒をして本体内に水が入り漏電などによる感電・火災の原因)
- 携帯電話・腕時計などは載せない。
(故障などの原因)

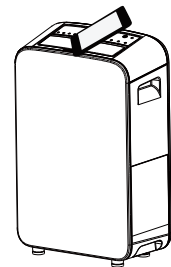

■ご使用の際は、お部屋をなるべく閉め切った状態で、お使いください

- 運転中に窓や扉などを開閉して室内の温度が大きく変化しますと、除湿や衣類乾燥の時間が長くなる場合があります。

◆移動をするときは

- ①運転を停止し、タンクの水を捨てる。
- ②左右の取っ手に手を入れて、傾けないように移動する。

各部のなまえ

操作パネル

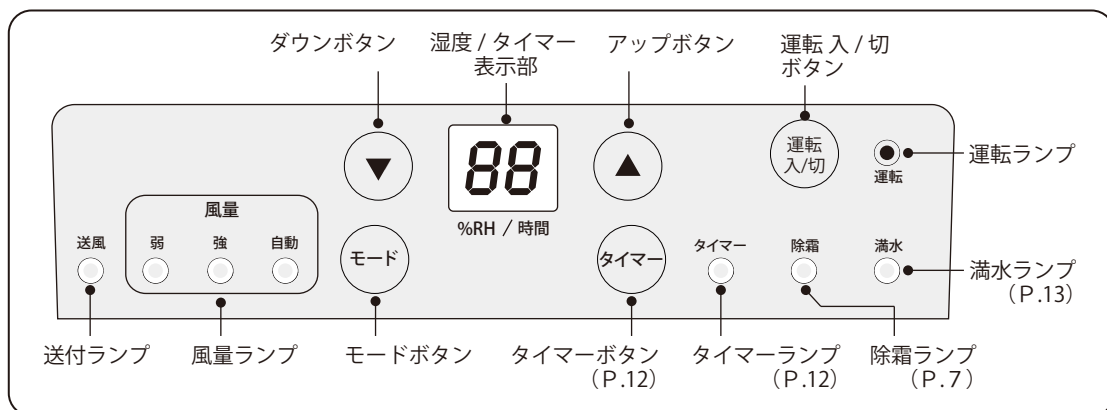

前面

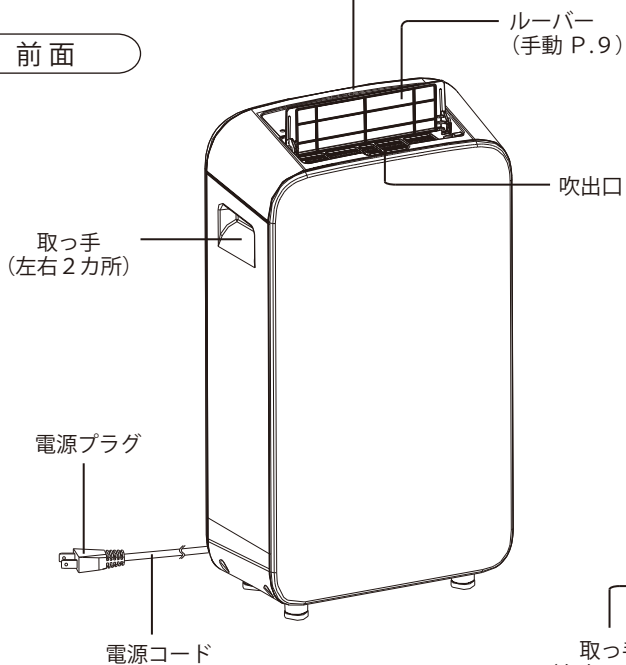

後面

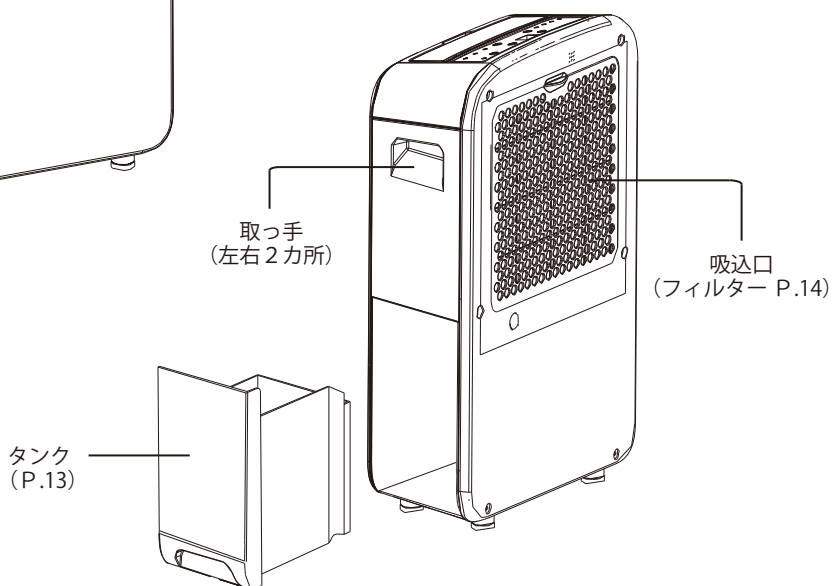

除湿運転のしかた

除湿運転を行うとき、モード設定にて「風量：弱」「風量：強」「風量：自動」を選びます。

■風量（弱または強）を選んだとき

モードボタンを押し
「風量：弱」または「風量：強」を選びます。



▲▼ボタンを押し
お好みの湿度に設定します。
30%～80%（設定5%ごと）または、連続 (CO)



※室内が設定数値以上の場合に湿度運転を行います。
室内の湿度が設定値より下がりますと湿度運転は停止します。
送風運転のみになります。

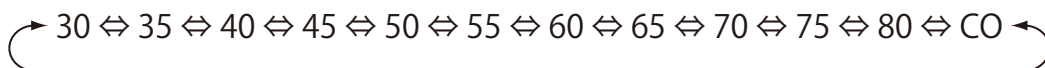

設定例) 60%の場合の表示

連続運転の場合の表示



■風量（自動）を選んだとき

自動モードの表示

自動で快適な湿度（約55%）に保ちたいとき
湿度設定はできません。

- 湿度を保つため、自動的に風量が切り替わったり
除湿運転を停止します。



■除霜ランプが点灯したとき

室温 20℃以下にて除湿運転中、蒸発器内の湿気が冷やされた時に霜が発生する場合があります。その場合、蒸発器の霜を除去するために除湿運転を停止します。
送風運転を行います。その間は除霜ランプが点灯し続けます。
霜を除去しましたら、除湿運転が開始され除霜ランプも消灯します。

衣類乾燥をしたいとき

1 電源プラグをコンセントに差し込む

きちんと奥まで差し込んでください。

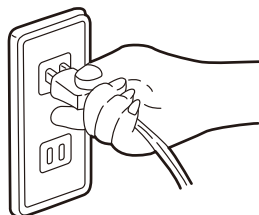

2 風向を選ぶ

風向（手動）をお好みの角度に設定ください。
（4段階の風向が設定可能）

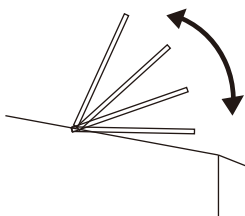

3 運転を始める

運転ボタンを押してください。



4 運転モードを選ぶ

モードボタンを押してください。ボタンを押すごとにモードが変わります。

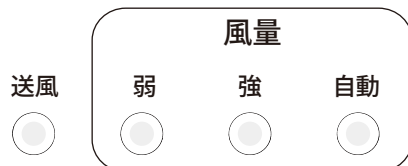
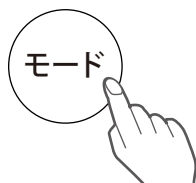

選んだモードのランプが点灯

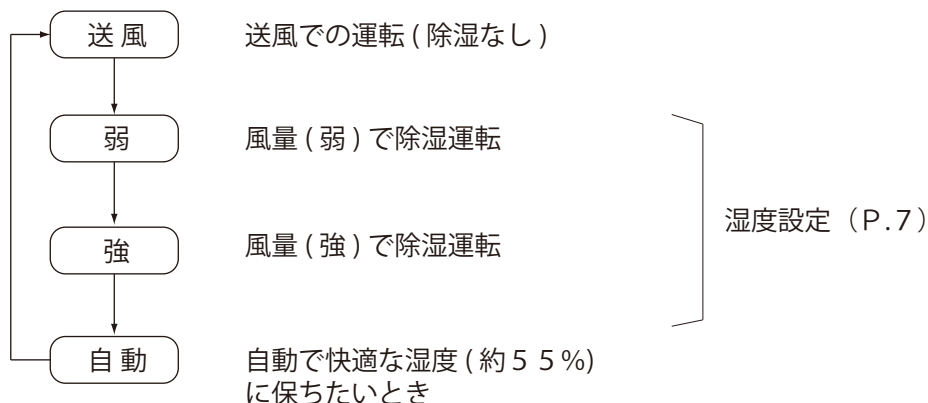

●湿度を保つため、自動的に風量が切り替わったり除湿運転を停止します。

最適なモード
でご使用を

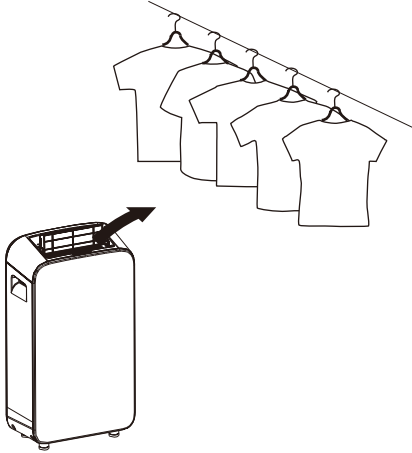

送風のみで乾燥をする場合は
送風モードを選びます。

除湿をしながら乾燥をする場合は
弱・強・自動モードを選びます。

■満水ランプが点灯したとき



運転が停止します。
タンクの水を捨ててください。(P.13)

■運転を停止したいとき



運転ボタンを押してください。
運転停止後も本体内部を冷却するために
約2分間送風運転を行います。
電源プラグは、完全に停止したことを
確認してから抜いてください。
冷却の送風運転中は絶対に、コンセントから
抜かないでください。

■切タイマーを使いたいとき



1～12時間の切タイマー設定 (P.12)

除湿したいとき

1 電源プラグをコンセントに差し込む

きちんと奥まで差し込んでください。

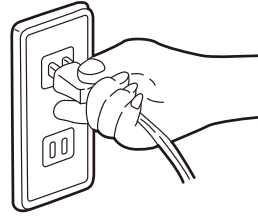

2 風向を選ぶ

風向（手動）をお好みの角度に設定ください。
（4段階の風向が設定可能）

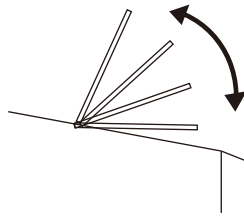

3 運転を始める

運転ボタンを押してください。



4 運転モードを選ぶ

モードボタンを押してください。ボタンを押すごとにモードが変わります。弱・強・自動にセットします。



送風



風量

弱



強



自動



選んだモードのランプが点灯

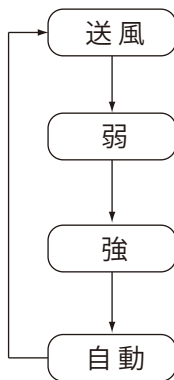

送風での運転（除湿なし）

風量（弱）で除湿運転

風量（強）で除湿運転

自動で快適な湿度（約55%）に保ちたいとき

●湿度を保つため、自動的に風量が切り替わったり除湿運転を停止します。

湿度設定（P.7）

最適なモード
でご使用を

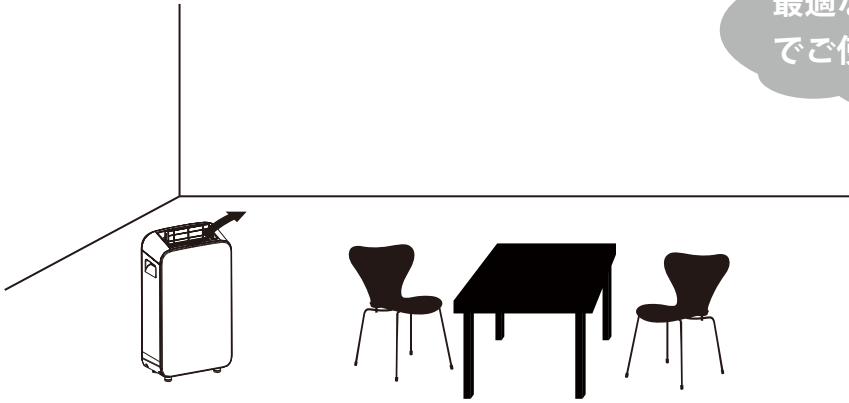

■満水ランプが点灯したとき



運転が停止します。
タンクの水を捨ててください。(P.13)

■運転を停止したいとき



運転ボタンを押してください。
運転停止後も本体内部を冷却するために
約2分間送風運転を行います。
電源プラグは、完全に停止したことを
確認してから抜いてください。
冷却の送風運転中は絶対に、コンセントから
抜かないでください。

■切タイマーを使いたいとき



1～12時間の切タイマー設定 (P.12)

切タイマー

切タイマーを
使いたいとき



1 切タイマーを設定

タイマーボタンを押して
ください。



2 時間を設定

▲▼ボタンを押して時間を
設定ください。



1時間単位で、12時間まで設定できます。

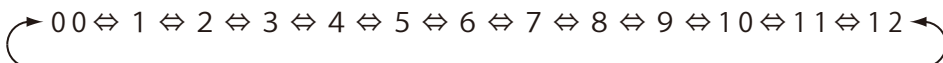

約5秒後に確定します。
確定後、タイマーランプが
点灯します。



■タイマーを解除したいとき

切タイマーを解除する
タイマーボタンを押し
▲▼ボタンで「00」に合わせます。
約5秒後に確定します。



確定後、タイマーランプが消灯します。

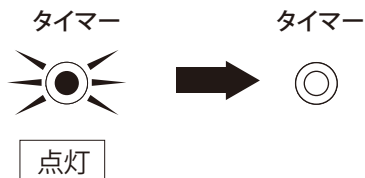

排水のしかた

満水ランプが
点灯したら



1 片手で本体を固定し タンクをゆっくり 引き出す

水をこぼさないように
ゆっくりと引き出して
ください。

本体内部には触れないで
ください。
(故障の原因)

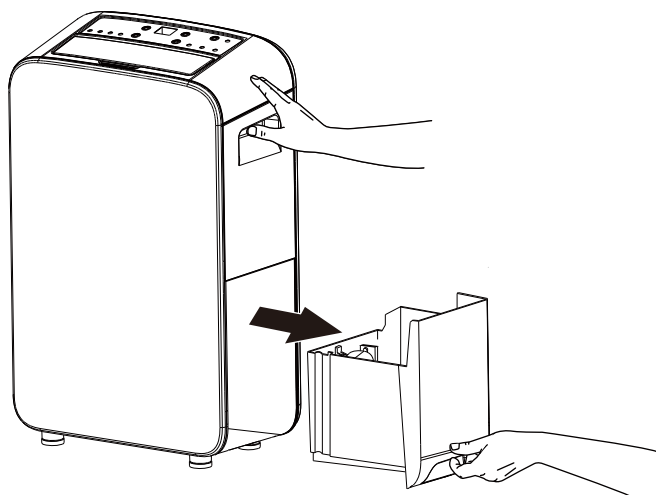

2 排水する

タンクを運ぶ際は
水をこぼさないように
ご注意ください。

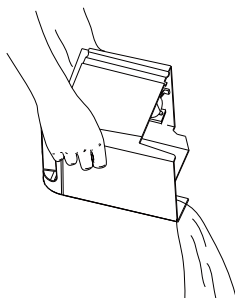

■タンクの取り付け方

ゆっくりと本体に
タンクを確実に取り付け
てください。

不十分な取り付けは
満水ランプが点灯して
運転ができなくなります。

→運転ができないときは
一度タンクを取り出してから
ゆっくりと取り付け直して
ください。

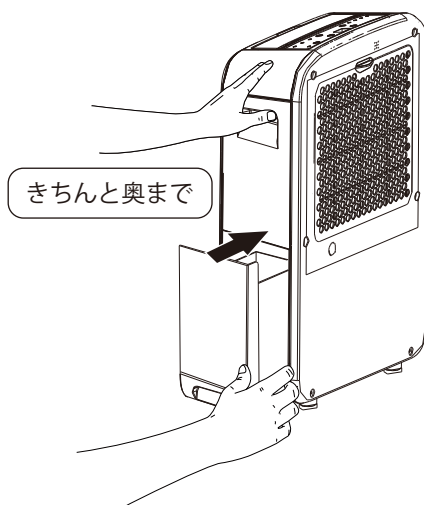

お手入れのしかた

必ず排水をして
お手入れを！



警告



■必ず電源プラグをコンセントから抜いた状態で行ってください。
感電、けがの原因になります。

本体は、かたく絞った布でふき
その後、乾いた布でふきあげてください。
汚れがひどい場合は、薄めた家庭用中性洗剤を
使って汚れを落としてください。

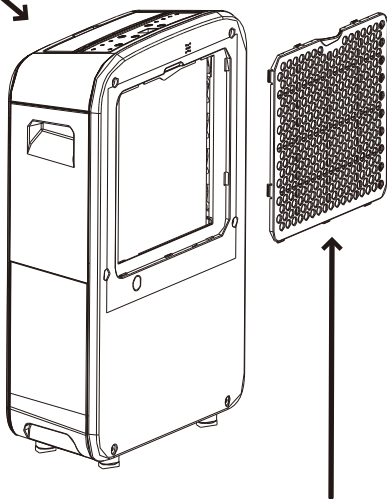

- 家庭用中性洗剤以外の洗剤は使わない。
(本体の変色・変形・破損の原因)
- 化学ぞうきんについては、その注意書きに従って使用すること。

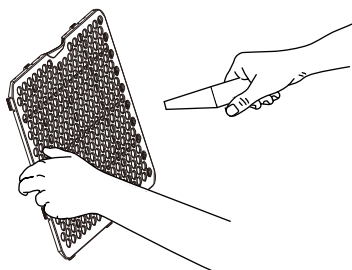

フィルター（2週間に1回程度）

掃除機などで汚れを取り除く。
定期的にお手入れを行ってください。
お手入れをおこたりますと
汚れで目詰まりをし除湿能力が弱まり
電気代のムダや故障の原因となります。

破損や汚れがひどい場合は交換を！（別売り）
販売元または輸入元までご連絡ください。

輸入元：有限会社イーグルジャパン <http://www.eaglejapan.tokyo.jp> もしくは
0570-00-1577（9:30～17:30 土日祝日は除く）まで

故障かな？の前に

お問い合わせをする前に、まず下記の点検と処置をお願いします。
処置後にまだ異常がある場合は、電源プラグをコンセントから抜いてお買い上げ販売店もしくは輸入元へご連絡ください。

こんなときは

ここをお確かめください

ボタンが操作できない

▶ 電源プラグが外れていませんか？

▶ 満水ランプが点灯していませんか？

水が漏れる

▶ 本体を傾けたり、倒したりしていませんか？

▶ タンクに水がたまったまま、本体を動かしていませんか？

満水でないのに
満水ランプが点灯する

▶ タンクはきちんと取り付けられていますか？

▶ タンク取り付け時に衝撃を与えていませんか？
もう一度タンクを取り外して、ゆっくり取り付ける。

タンクに水がたまりにくい
(除湿量が少ない)

▶ 温度や湿度が低くありませんか？（温度や湿度が低くなるにつれて、除湿量は少なくなります）

▶ 送風運転になっていませんか？
また、自動運転になっていませんか？

▶ フィルターが目詰まりしていませんか？
また、吸込口や吹出口がふさがれていませんか？

湿度がさがらない

▶ 湿った空気がお部屋に入っていないですか？
お部屋を閉め切った状態でご使用ください。

湿度しているが
結露したまま

▶ 外気に面した窓や家具の裏側など、通気性の悪い場所では
除湿の効果が十分に得られない場合があります。

アフターサービスについて

保証書をお買い上げの販売店からお買い上げ日、店名などの記入をお確かめの上、必ず受け取りよくお読み後、保管してください。

修理を依頼されるときは

「故障かなの前に」で商品をご確認のあと不具合が直らないときや異常が発生したときは、使用を中止し必ず電源プラグをコンセントから外してください。

お買い上げの販売店もしくは輸入元（有限会社イーグルジャパン）までご連絡ください。

保証期間中については・・・

保証書の規定に従って、輸入元が交換または修理をさせていただきます。なお、修理に際しましては保証書をご提示ください。

保証期間が過ぎているときは・・・

保証期間経過後の修理については、お買い上げの販売店または輸入元にご相談ください。修理すれば使用できる場合は、お客様のご希望によって有償にて修理させていただきます。

| | |
|------|-----------------------|
| 製品名 | ： BIANCO コンプレッサー式 除湿機 |
| 型番 | ： EJ-CA029 |
| 故障内容 | ： できるだけ具体的に説明ください |

※修理料金に関しては、下記の内容になります。

- ①不具合確認・修理・調整・点検などの費用
- ②部品および補助材料代
- ③往復の送料代

仕様

| | |
|-------------|---------------------------------|
| 型番 | EJ-CA029 |
| 電源 | AC100V 50/60Hz |
| 消費電力 | 210/250W |
| サイズ(約) | 幅) 31cm × 奥行) 15.3cm × 高さ) 48cm |
| 本体重量(約) | 9kg |
| タンク容量(約) | 1.39ℓ (満水ライン / 自動停止) |
| 材質 | ABS樹脂(本体) |
| 除湿機種類 | B型 |
| 定格除湿能力 | 6ℓ/日 |
| 冷媒 | R134a 100g |
| 温度ヒューズの動作温度 | 135℃ |
| 生産国 | 中国 |

MEMO

A series of horizontal dashed lines for writing.

MEMO

A series of horizontal dashed lines for writing.

保証

お買い上げ後、保証期間内に取扱説明書の注意書きに従った使用状態で故障した場合には、本書記載内容に基づき、無料修理または交換を致しますので、商品に本保証書を添えて、お買い上げの販売店にご依頼ください。

| | | | |
|--------------|---|----|----------|
| 品名 | BIANCO コンプレッサー式 除湿機 | 型番 | EJ-CA029 |
| 購入日（またはお届け日） | 年 月 日 | | |
| 販売店名 | 電話番号 インターネットで購入されたお客様は、購入時の注文メールや納品書などを一緒にしていただくと便利です。 | | |
| 保証期間 | 購入日（またはお届け日）より 1年間 | | |

| | |
|-----|-------|
| お客様 | ご住所：〒 |
| | お名前 |
| | 電話番号 |

保証規約

- 取扱説明書の注意書きに基づくお客様の正常なご使用状態のもとで保証期間内に万一故障した場合、無料にて故障箇所を当社所定の方法で修理もしくは交換させていただきます。
 - 海外での使用された場合、あるいは不当な改造については当社は一切の責任を負わないものとします。
 - 次のような場合には、保証期間中でも有料になります。
 - ①本保証書のご提示がない場合
 - ②本保証書の保証期間を超過した場合、または本保証書の字句を書き換えられた場合
 - ③お客様による輸送、移動時の落下、衝撃等、お客様の取扱いが適切でないために生じた故障、損害の場合
 - ④お客様による使用上の誤り、お客様自身の修理による故障および損害
 - ⑤天災、火災あるいは外部要因に起因する故障および損害
 - ⑥消耗品に起因する故障および損害
 - ⑦正常なご使用方法でも消耗品が自然消耗、摩耗、劣化した場合
 - ⑧業務用に使用された場合の故障および損害
 - 本保証書は日本国内においてのみ有効です。This warranty is valid only in Japan.
 - 運賃および諸掛り経費は原則としてお客様にてご負担願います。
- ※本書は再発行いたしませんので、紛失しないように大切に保管してください。

この保証書は本書に明記した期間、条件のもとにおいて無料修理または交換を約束するものです。従って、この保証書によってお客様の法律上の権利を制限するものではありませんので保証期間経過後ご不明な点がある場合は販売店または有限会社イーグルジャパンまでお問い合わせください。

長年ご使用の 除湿機の点検を！

このような
ことは
ありませんか？

- 電源コードやプラグが異常に熱くなる。
- 本体が異常に熱い。
- こげ臭いにおいがする。
- 運転中に異常な音がある。
- その他の異常な故障がある。



ご使用を中止し事故防止のため
電源プラグをコンセントから抜いて
必ず当社カスタマーセンターに
お問い合わせください。

輸入元 **有限会社イーグルジャパン**

TEL 0570-00-1577

お問合わせ受付時間：9:30～17:30（土・日・祝日は除く）

電子メール：support@eaglejapan.tokyo.jp

http://www.eaglejapan.tokyo.jp/

イーグルジャパン物流センター

〒278-0051 千葉県野田市七光台 164

イノベーションロジスティクス内

TS-CA029-01