

# ROSSO

## 遠赤外線パネルヒーター

型番：EJ-CA018

# 取扱説明書

保証書付き

## 目次

安全上のご注意	1～3
ご使用前に	4
各部の名前	4
組み立て	4
運転のしかた	5
機能について	6～8
お手入れのしかた	9
保管のしかた	10
廃棄する場合	10
故障かなの前に	11
修理・部品の交換について	12
仕様	13
保証書	15

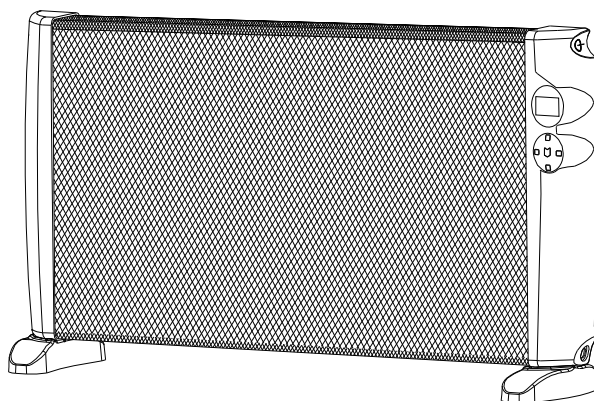

この度は『遠赤外線パネルヒーター』をお買い上げいただきありがとうございます。  
本製品を正しくお使いいただく為に、必ずこの取扱説明書をよくお読みになってからお使いください。  
この取扱説明書は保証書を兼ねています。  
なお、本書はいつでもお読みいただけるように大切に保管してください。





日本国内専用

この商品は業務用には使用しないでください。

# 安全上のご注意









- ご使用の前にこの『安全上のご注意』をよくお読みの上、正しくご使用ください。
- この説明書には、あなたや他の人々への危害や財産の損害を未然に防ぎ、製品を安全にご使用いただくために、守っていただきたい事柄を示しています。表示と図記号の意味は次のとおりです。内容をよくご理解の上よくお読みください。

いずれも安全に関する重要な内容ですので、必ず守ってください。

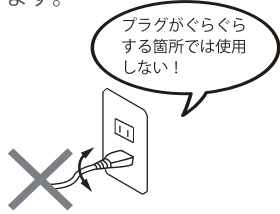
 <b>警告</b>	この表示を無視して、誤った取り扱いをすると、人が死亡または重傷を負う可能性が想定される内容を示します。
 <b>注意</b>	この表示を無視して、誤った取り扱いをすると、人が重傷を負う危険が想定されること及び物的損害の発生が想定される内容を示します。
	この図記号はしてはいけない行為(禁止事項)を示します。 ⓪の中や近くにしてはいけない内容が書かれています。
	この図記号は必ずしてほしい行為を示します。 ●の中に具体的な指示内容を示す図が描かれています。







※お読みになった後は、お使いになる方がいつでも見られるところに必ず保管してください。

## 警告













- |  |  |
|--|--|
| <p> コンセントは 15A 以上、たこ足配線は行わず、延長コードも使用せず、単独で使用する。<br/>◆火災や感電の原因になります。</p> <p> コンセントや配線器具の定格を超える使い方や交流 100V 以外では使わない。<br/>◆たこ足配線や延長コードなどで定格を超えると発熱し火災や感電の原因になります。</p> <p></p> <p> 電源プラグは根元まできちんと差し込み、プラグが痛んだもの、コンセントの差し込みがゆるい場所は使わない。<br/>◆火災や感電の原因になります。</p> <p></p> <p> 電源コードを傷つけたり、破損させたり、加工させたり無理に曲げたり、引っ張ったり、重いものをのせたり束ねたりなどしない。<br/>◆火災や感電の原因になります。</p> | <p> 濡れた手で電源プラグを抜き差ししない。<br/>◆感電やけがをする恐れがあります。</p> <p> 水のかかりやすい場所での使用や保管はしない。<br/>◆火災やショート・感電の原因になります。</p> <p> 水につけたり、水をかけたりしない。<br/>◆火災やショート・感電の原因になります。</p> <p> お手入れをする際は、電源プラグを抜いてから行う。<br/>◆感電やけがをする恐れがあります。</p> <p> 絶対に分解したり修理・改造は行わない。<br/>◆異常動作したり、発火したり、けがの原因になります。</p> <p> 電源プラグのほこりなどは定期的に取り除く。<br/>◆湿気などで絶縁不良となり火災の原因になります。</p> <p> 使用中、電源プラグや電源コードが異常に熱くなったり本体から煙や変なにおいや音がある場合は、直ちに使用を中止し、当社カスタマーサポートへ問い合わせください。</p> |
|--|--|

# 安全上のご注意 (つづき)

## 警告

- |  |   |
|--|---|
| <p> 長時間、同じところを温め続けない。<br/>◆やけどや低温やけどの原因になります。</p> <p> こどもだけの使用、幼児の手の届くところでは使わない。<br/>◆火災・感電やけがをする恐れがあります。</p> <p> 次のような方が使用する場合は、特に注意をする。<br/>必ず付き添いの方がいる状態で使用する。<br/>※乳幼児、お子様、お年寄り、自分で温度調節ができない方<br/>◆運転中は熱を発生するために室温が上昇します。熱を体にあてたままで、長時間で使用になると、体調をくずしたり、脱水症状を引き起こす原因になります。</p> | <p> 就寝中は使用しない。<br/>◆寝具の近くで使用すると火災の原因になります。</p> <p> 不安定な場所やカーテンなどの障害物のそばで使用しない。また、壁や家具に近づけた状態で使用しない。<br/>◆火災や破損・故障、壁や家具を傷め変色や変形の原因になります。</p> <p> ヒーター部にタオルや衣類などを掛けて使用しない。<br/>◆火災や故障などの原因になります。</p> <p> 本体の隙間などにピンや針金などの異物を入れないでください。<br/>◆感電や故障・ショートの原因になります。</p> |
|--|---|

## 注意

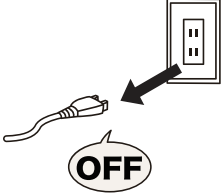
- |   |   |
|---|---|
| <p> 本体の前後ガード部や上部を手で触らない。<br/>◆やけどやけがの原因になります。</p> <p> 使用中や使用直後は、お手入れをしない。<br/>◆高温部に触れ、やけどやけがの原因になります。</p> <p> 本体に腰かけたりもたれかかったりしない。<br/>◆転倒してけがにつながる恐れがあります。</p> <p> 次の場所では使わない。<br/>・引火用ガスのあるところ<br/>・油や可燃物のあるところ<br/>・雨や水のかかるところ<br/>・ほこりの多いところ<br/>◆引火、炎の立ち消え、ショートして火災や感電の原因故障や事故の原因になります。</p> <p> 電源コードを引っ張らない。<br/>◆固定部分などの破損の原因になります。</p> <p> 直射日光のあたる場所などで使用したり保管したりしない。<br/>◆変色や変形したりする恐れがあります。</p> <p> ペット用の暖房機として使用しない。<br/>◆電源コードなどをかじったりして、故障や火災の原因になります。</p> | <p> 左右壁面や可燃物から十分に距離を取り、安定した場所に本体を設置する。<br/>◆火災や故障の原因になります。</p> <p> 運転中は本体を動かさない。<br/>運転を停止させ本体が十分に冷えてから動かす。<br/>◆やけどや故障の原因になります。</p> <p> 本体をお手入れする際は、運転を停止させ本体が十分に冷えてから行う。<br/>◆やけどやけがの原因になります。</p> <p> 電源プラグを抜くときは、電源コードを持たず、電源プラグを持って抜く。<br/>◆コードの破損、ショートによる感電や発火の原因になります。</p> <p> 使用時以外は電源プラグを抜き、収納時は電源プラグをコンセントに差し込まない。<br/>◆経年劣化による漏電火災や感電・けがの原因になります。</p> |
|---|---|
- 

## 安全上のご注意 (つづき)

### ●本体の設置のしかた

本体を設置する際には、燃えやすいものから十分に距離を取ってください。

左右壁面や可燃物から下記に示す距離を十分に取って、安定した場所に本体を設置してください。

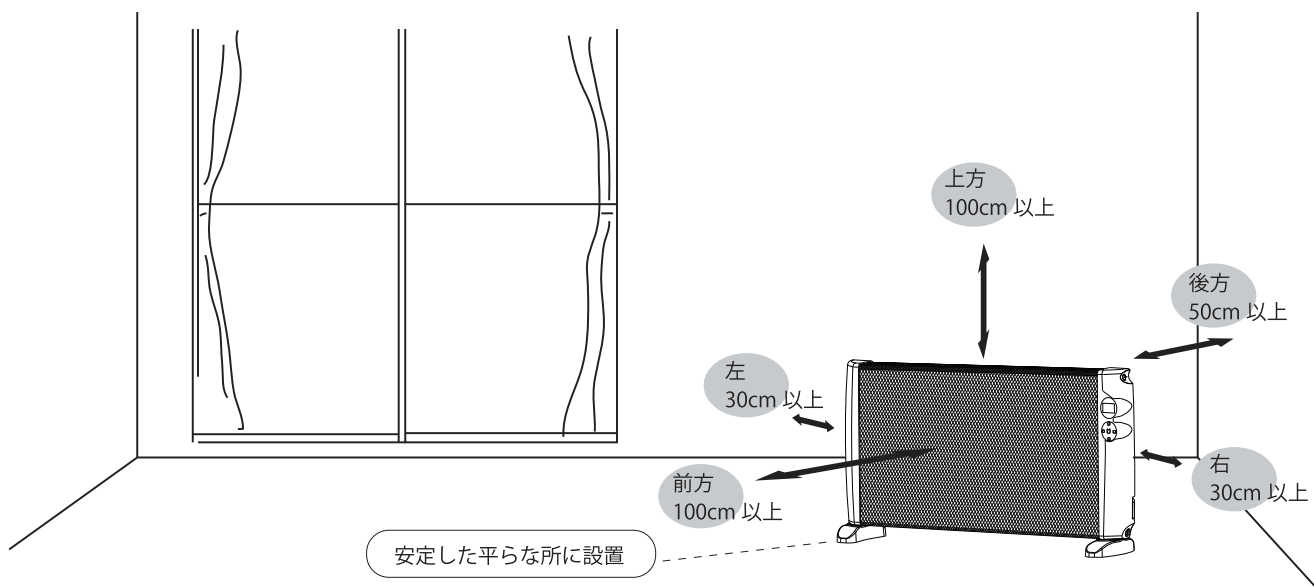

### ●運転中のご注意

運転中は本体が熱くなりますので、本体に触れたり・移動などしないでください。

特に小さなお子様にはご注意ください。

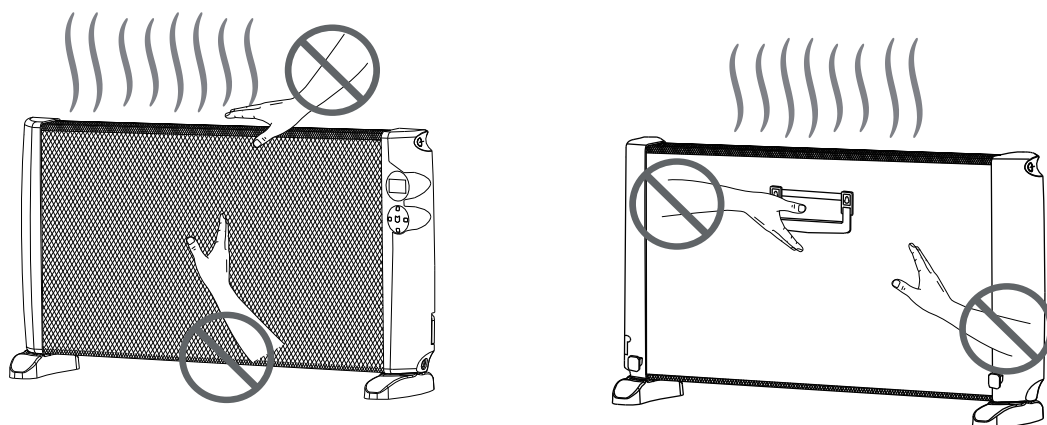

# ご使用の前に

商品内容をご確認してください。

本体・・・・・・・・・・1台  
スタンド・・・・・・・・・・2個  
（右と左の2種類あります）  
取扱説明書・・・・・・・・1冊

スタンド固定ネジ・・・・・・・・2個  
（本体底面部に取り付けられています）

## 各部の名前

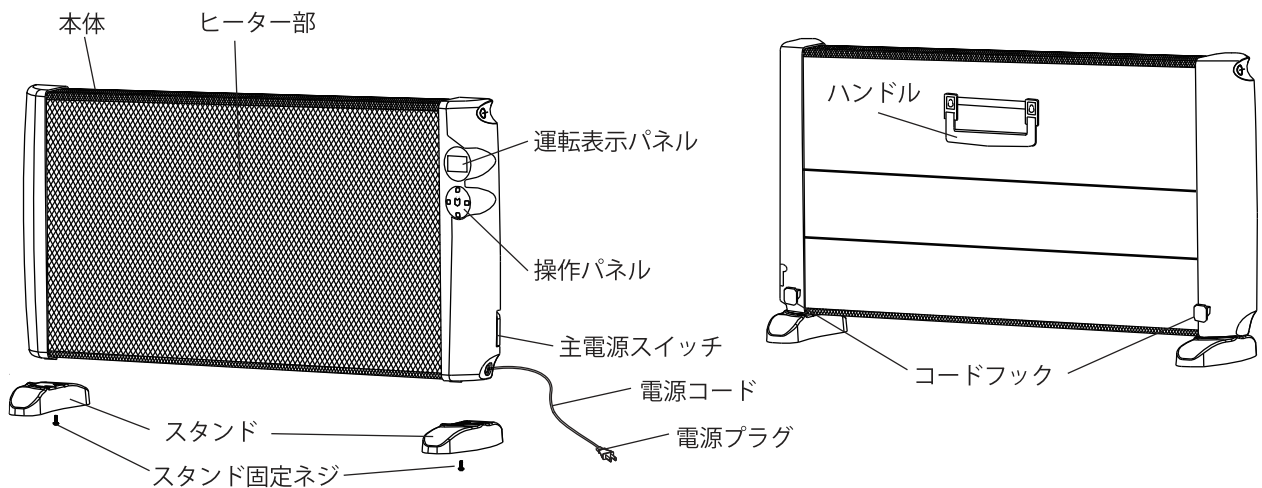

## 組み立て

### 本体にスタンド（右・左）を取り付ける

付属のスタンド固定ネジで左右のスタンドを組み立てます。

スタンド固定ネジは、本体に取り付けられていますので、いったん本体から取り外してからスタンドを固定してください。

#### 【本体底面部】

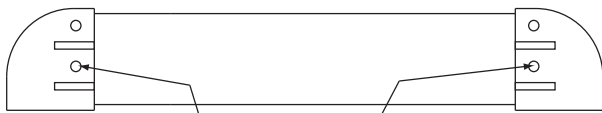

本体左右のサイドカバー底面  
ここにスタンド固定ネジが  
取り付けられています。

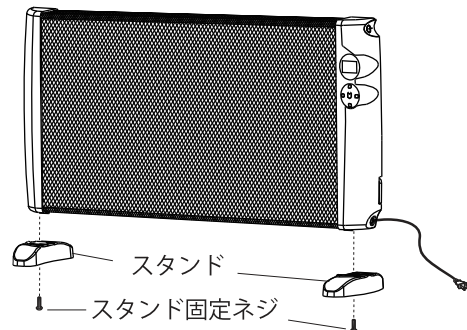

きちんとネジ留めを行ってください。ネジ留めがゆるいと本体がスタンドから外れてけがや故障の原因になります。

# 運転のしかた

## 1. 電源プラグをコンセントに差し込む

電源プラグをコンセントにきちんと差し込む

【注意】・15A以上のコンセントを単独で使用するこ

・タコ足配線や延長コードでの使用はしないこと



・コンセントのゆるい場所（電源プラグがぐらぐらするなど）では絶対に使用しないこと

→電源プラグや配線の発熱など火災の原因になります



レバーを上げる

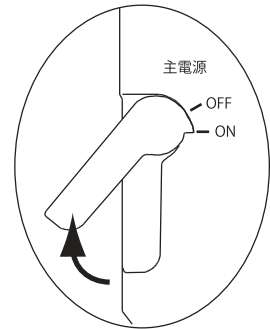

## 2. 主電源を入れる

本体の裏側にある主電源スイッチのレバーを引き上げる

（液晶パネルに室温のみが表示される）

## 3. 電源を入れ、各種モードを設定する（☞6ページ以降参照）

本体操作パネルの電源ボタンを押す（液晶パネルにモードや設定温度などが表示される）レバーを下げる

お好みに応じて、モード・設定温度・タイマーボタンで設定をする

## 4. 運転を停止する

本体操作パネルの電源ボタンを押す（液晶パネルの表示が室温のみになる）

## 5. 主電源を切る

本体裏側にある主電源スイッチのレバーを下げる（液晶パネルの表示が消える）

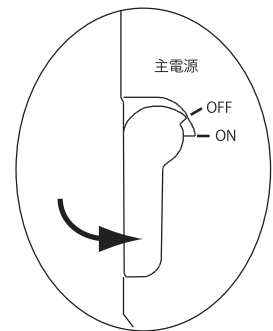

## 【補足説明】 主電源について

本体裏（液晶パネル側）にあります主電源スイッチのレバーを引き上げると電源がONします。

主電源スイッチのレバーをきちんと引き上げないと電源は入りません。

万一、電源が入らない場合は再度主電源スイッチのレバーを下げてからきちんと引き上げてください。

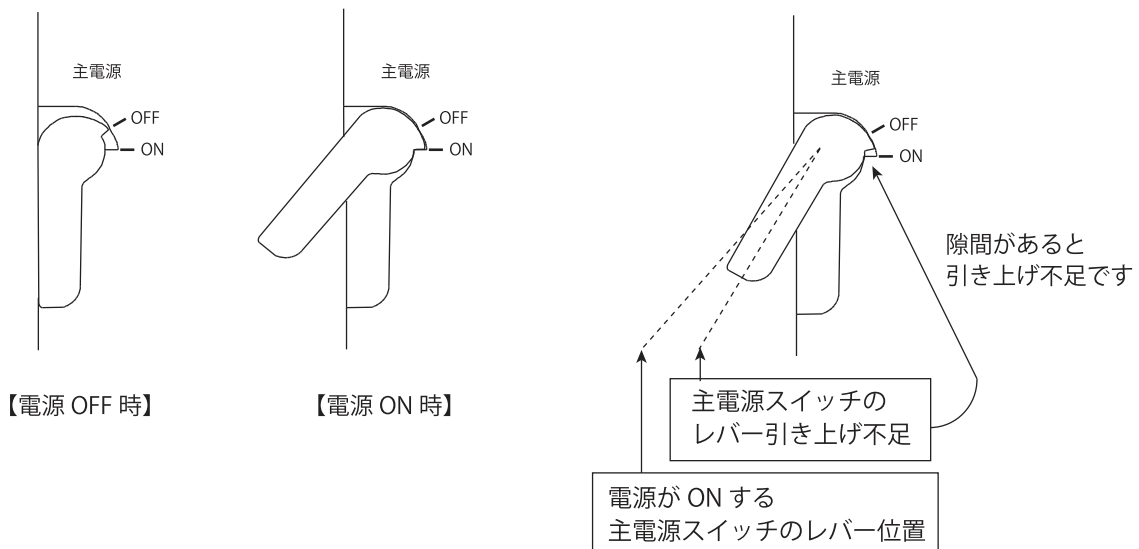



# 機能について

## 1. 運転表示パネルについて

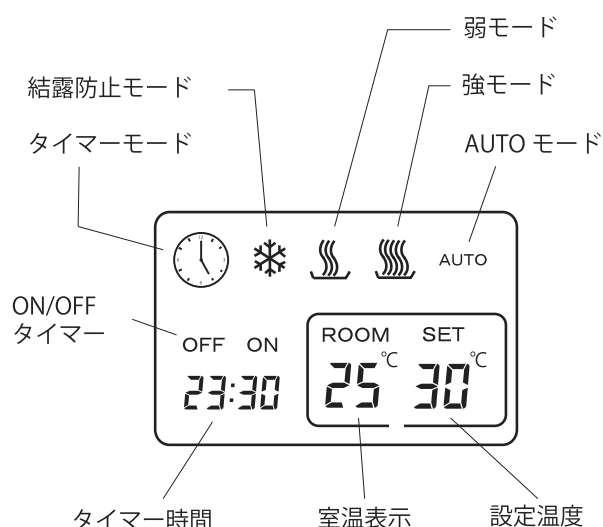

弱モード：ヒーター 600W で運転  
強モード：ヒーター 1000W で運転  
AUTOモード：室温 18℃ 以下の場合、強モード動作  
室温 18～25℃の場合、弱モード動作  
※自動的に強弱が切り替わります  
結露防止モード：本体の結露を防ぐためのモード  
タイマーモード：設定時間で ON/OFF 動作  
ON/OFF タイマー：ON または OFF 状態を表示  
タイマー時間：設定時間を表示  
室温表示：周囲温度を表示  
※簡易表示です（多少の誤差あり）  
設定温度：ヒーターの設定温度を表示

※運転表示パネルのバックライトは、操作パネルの最終操作後、約 30 秒ほどで暗くなります。再度操作ボタンを押すと明るくなります。

## 2. 操作パネルについて

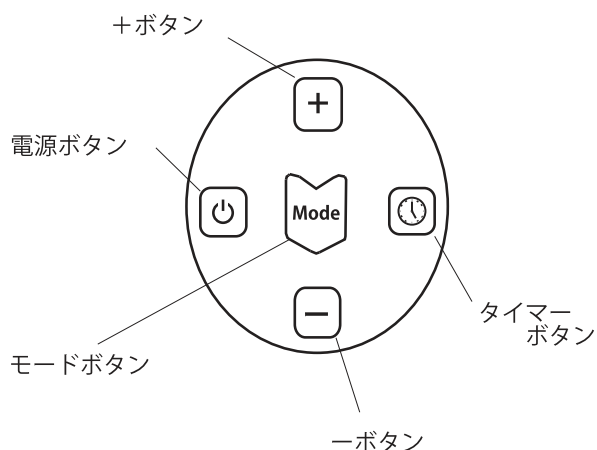

電源ボタン：電源 ON/OFF  
※主電源が入っていないと、電源 ON/OFF はしません  
モードボタン：モード切り替え  
タイマーボタン：タイマー ON/OFF 設定  
+ボタン：設定温度を上げる  
または、タイマー時間を進める  
-ボタン：設定温度を下げる  
または、タイマー時間をもどす

※設定温度は、7℃～30℃となります。  
※タイマー時間は、30分～23時間30分で30分ごとの設定となります。

## 3. モードの切り換えについて

モードボタンを押します。  
ボタンを押すたびにモードが切り替わります。

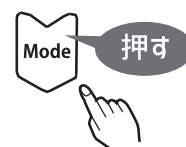

ボタンを押すたびにモードが切り替わります。

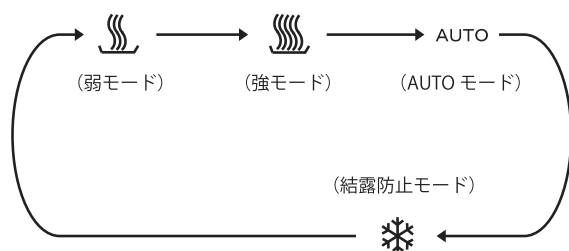

※弱 / 強モードについて  
設定温度に室温がたつと、自動的に動作が止まります。  
室温が設定温度から-3℃になると、再び動作を開始します。

# 機能について (つづき)

## 4. オンタイマーについて

- ①タイマーボタンを一回押します。
- ②運転表示パネルに時計マークが点滅し  
ON と 00:00 が表示されます。
- ③(+ ) または (- ) ボタンでオンタイマー時間を設定します。  
※30 分後～ 23 時間 30 分後の  
オンタイマー設定可能です。
- ④オンタイマー時間設定が完了して数秒後に  
時計マークが点灯して  
オンタイマー動作がスタートします。

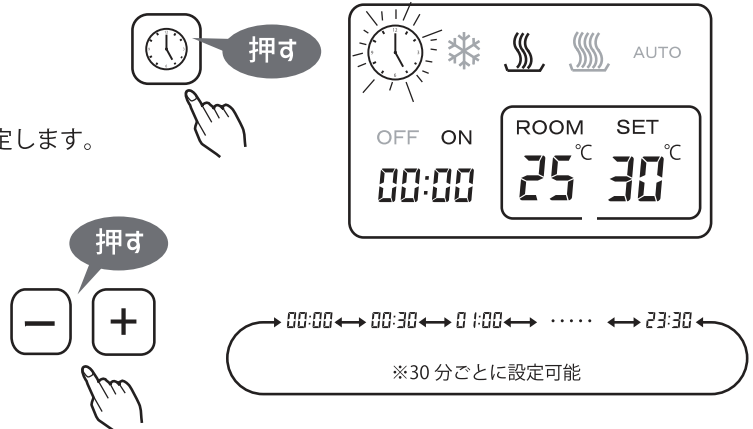

## 5. オフタイマーについて

- ①タイマーボタンを二回押します。
- ②運転表示パネルに時計マークが点滅し  
OFF と 00:00 が表示されます。
- ③(+ ) または (- ) ボタンでオフタイマー時間を設定します。  
※30 分後～ 23 時間 30 分後の  
オフタイマー設定可能です。
- ④オフタイマー時間設定が完了して数秒後に  
時計マークが点灯して  
オフタイマー動作がスタートします。

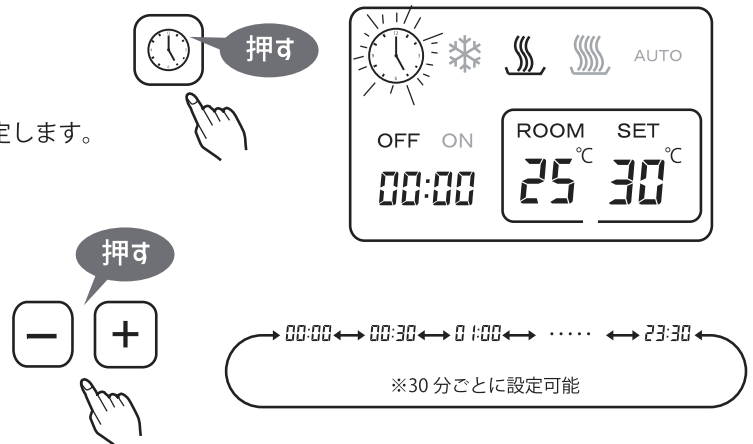

### ※タイマーモードについて

タイマーボタンを押すたびに「ON」と「OFF」を設定することができます。  
タイマー設定後に、再度タイマーボタンを押すとタイマー設定は解除されます。  
また、タイマー設定後に、モードボタンを押してもタイマー設定は解除されません。

## 6. AUTO モードについて

室温を感知し自動で運転モード（強 / 弱）を切り替えます。

- ①モードボタンを押し AUTO モードにします。  
運転表示パネルに AUTO が表示されます。

1. 室温表示が 18°C 以下の場合  
強モードで運転を行います。
2. 室温表示が 18～25°C の場合  
弱モードで運転を行います。
3. 室温表示が 25°C 以上の場合  
動作が停止します。  
※室温表示が 22°C に下がりますと再び動作を開始します。

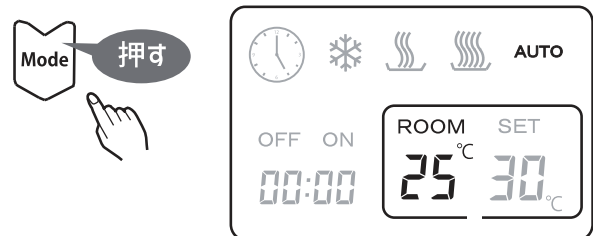



# 機能について (つづき)

## 7. 結露防止モードについて

※本体機器の結露を防ぐためのモードです。  
お部屋の窓などの結露防止ではありません。

- ①モードボタンを押し結露防止モードにします。  
運転表示パネルに氷マークが表示されます。
- ②自動的にヒーター設定温度が7℃に設定され  
結露防止や結露を取り除きます。

※室温が7℃以下で動作します。

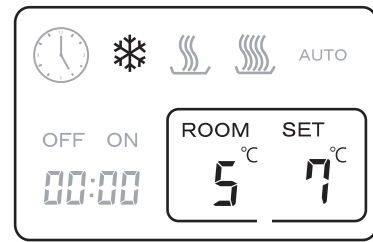

## 8. 温度表示について

主電源を入れると運転表示パネルに周囲温度が表示されます。すべてのモードに表示されます。  
※簡易表示ですので多少の誤差表示はあります。  
お客様のお部屋の使用状況においても多少の誤差が発生することがございます。

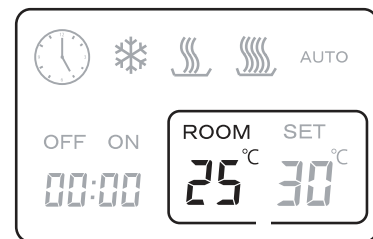

## 9. 転倒自動 OFF 機能について

本体の動作中

本体が転倒しますと、自動的に動作が停止します。

※液晶パネルは、“E3” と表示されます。

本体を起こしますと、自動的に動作が開始します。

※液晶パネルは、通常の表示に戻ります。

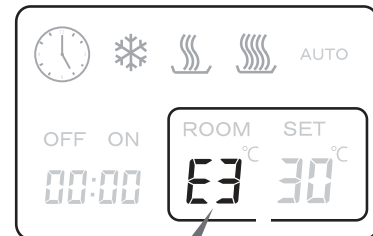

### 【お知らせ】

本体をゆすると“カタカタ”と音が出ます。  
内部にある転倒スイッチからの音ですので  
異常ではありません。

万一、本体を起こしても“E3”表示が消えない場合は  
本体の両サイドを持って、上下や前後にゆすって見て  
ください。

# お手入れのしかた



保守・点検などのお手入れの際は、必ず電源プラグをコンセントから抜いた状態で行ってください。感電やけがの原因になります。

## 1. 主電源スイッチを切り、電源プラグをコンセントから外します。

必ず本体が冷えた状態になってからお手入れを行ってください。やけどなどの原因になります。

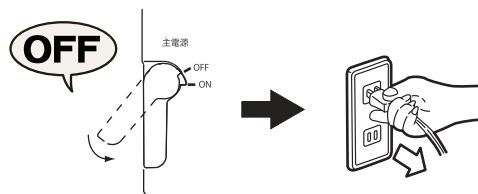

## 2. パネル部やガード部に付着したゴミを掃除機等で除去します。

ブラシノズル等を使用して、傷をつけないようにゴミやほこりを取り除いてください。

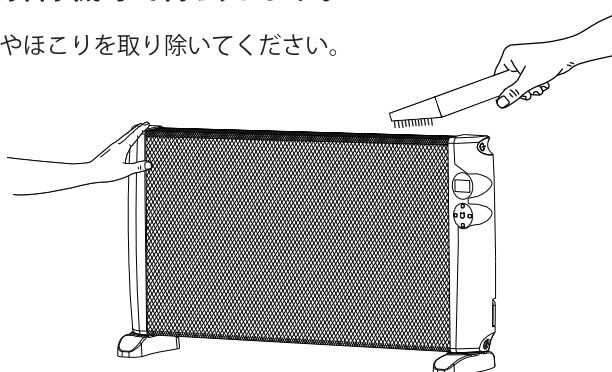

## 3. 本体を拭き取ります。

ぬるま湯か台所用中性洗剤を浸した柔らかい布を固く絞り、汚れ等を拭き取ってください。

その後、乾いた柔らかい布で空拭きをしてください。

※乾いた布で強くこすったり、ベンジンやアルコール、シンナーなどを使って汚れを落とさないでください。

表面の傷つきや変質・変色の原因になります。

※化学ぞうきんを使用されるときは、その注意書きにしたがってください。

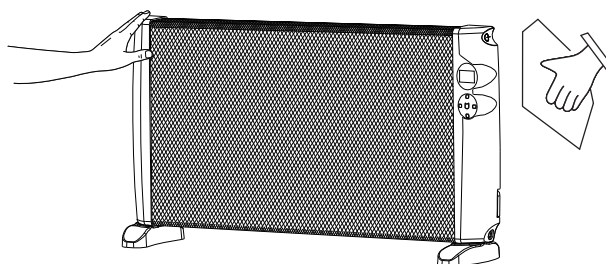

## 4. 電源プラグについたほこり等は取り除いてください。

乾いた柔らかい布で傷をつけないようにゴミやほこりを取り除いてください。

定期的に取り除くようにしてください。守らないと湿気などで絶縁不良の原因になります。

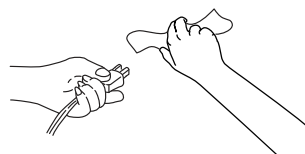

# 保管のしかた

---

## 1. 本体からスタンドを取り外します。

- 4ページで組み立てた左右のスタンドを本体から取り外します。
- 固定しているネジ各1本を外しスタンドを取り外します。外した2本のネジはなくさないように保管してください。

## 2. 梱包をして保管してください。

- 梱包される前に、お手入れをしてください。(9ページ参照)
- ご購入時に梱包されていましたビニール袋もしくはそれに代わる梱包袋に入れてください。
- ご購入時の箱の中に入れて、直射日光のあたらない涼しい湿気のない場所で保管をしてください。  
箱がない場合は、商品が壊れないようにして、直射日光のあたらない涼しい湿気のない場所で保管をしてください。

## ※持ち運びおよび電源コード収納について

1. 本体の持ち運びをする際は、裏面にある取っ手を持って持ち運びください。
2. 電源コードの収納方法
  - ①本体裏面の両サイドにあるコードフック(2箇所)を引き出します。

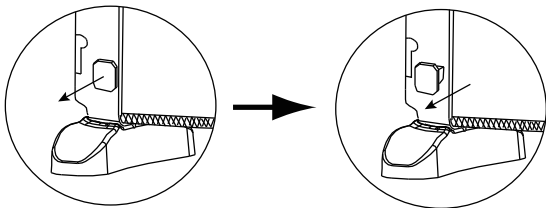

- ②電源コードをコードフックに巻き付けます。

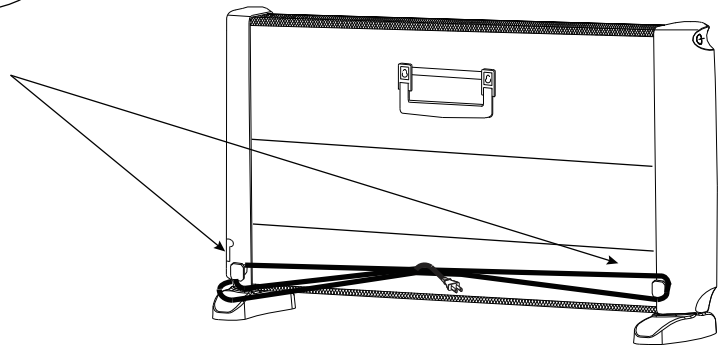

## 廃棄をする場合

---

本製品を使わなくなり廃棄をする場合は、お住まいの自治体の廃棄方法にしたがって捨ててください。

# 故障かなの前に

お問い合わせをする前にまず下記の点検と処置をお願いします。  
処置後にまだ異常がある場合は、電源プラグをコンセントから抜いてお買い上げの販売店へご連絡ください。

<症状>	<考えられる原因として>	<対処の方法>
電源が入らない	<ul style="list-style-type: none"> <li>▶ 電源プラグが差し込まれていない</li> <li>▶ 主電源スイッチのレバーがONしていない</li> <li>▶ 操作パネルの電源ボタンが押されていない</li> </ul>	<ul style="list-style-type: none"> <li>▶ 電源プラグをしっかりと差し込む</li> <li>▶ 主電源スイッチのレバーをONにする</li> <li>▶ 操作パネル上の電源ボタンを押す</li> </ul>
電源プラグが熱い	<ul style="list-style-type: none"> <li>▶ 電源プラグをタコ足配線している</li> <li>▶ 電源プラグを差し込んだコンセントが緩い</li> <li>▶ 延長コードを使用している</li> </ul>	<ul style="list-style-type: none"> <li>▶ 15A以上のコンセントを単独で使用する</li> <li>▶ 緩みがない別のコンセントを使う</li> <li>▶ 延長コードは使用せず壁のコンセントに差し込む</li> </ul>
ヒーターが暖かくない	<ul style="list-style-type: none"> <li>▶ 操作パネルのモードボタンが押されていない</li> <li>▶ モードが結露防止モードやONタイマーになっている</li> <li>▶ 設定温度が室温表示より低くなっている</li> <li>▶ 室温が上がり過ぎている</li> <li>▶ 転倒スイッチが(E3表示)働いている</li> <li>▶ 安全装置(温度ヒューズ)が働いている</li> </ul>	<ul style="list-style-type: none"> <li>▶ 弱・強・AUTOモードにする</li> <li>▶ 弱・強・AUTOモードにする</li> <li>▶ 設定温度を上げる</li> <li>▶ 安全装置(サーモスタット)が働いていますので室温が下がると再び動作を開始します</li> <li>▶ 本体が傾かない場所にきちんと設置する</li> </ul>
E 1/E 2表示が出る	<ul style="list-style-type: none"> <li>▶ 本体に異常が生じています電源を切り、電源プラグをコンセントから外してください</li> </ul>	<ul style="list-style-type: none"> <li>▶ 販売元・輸入元にお問い合わせください</li> </ul>
E 3表示が消えない	<ul style="list-style-type: none"> <li>▶ 転倒スイッチが正常に動作していない</li> </ul>	<ul style="list-style-type: none"> <li>▶ 本体の両サイドを持ち上下左右に軽く振ってみてください</li> </ul>
オンタイマーにならない	<ul style="list-style-type: none"> <li>▶ タイマーボタンが押されていない</li> </ul>	<ul style="list-style-type: none"> <li>▶ タイマーボタンを押してON表示を確認してタイマー時間を設定する</li> </ul>
オフタイマーにならない	<ul style="list-style-type: none"> <li>▶ タイマーボタンが押されていない</li> </ul>	<ul style="list-style-type: none"> <li>▶ タイマーボタンを押してOFF表示を確認してタイマー時間を設定する</li> </ul>

# 修理・部品の交換について

---

保証書をお買い上げの販売店からお買い上げ日、店名などの記入をお確かめの上、必ず受け取りよくお読み後、保管してください。  
インターネットショッピングで、ご購入された方は購入時のメールなどを保存するか印刷されて保管してください。

## 修理を依頼されるときは

「故障かなの前に」で商品をご確認のあと不具合が直らないときや異常が発生したときは、使用を中止し必ず電源プラグをコンセントから外してください。  
お買い上げの販売店もしくは輸入元（有限会社イーグルジャパン）までご連絡ください。

## 保証期間中については・・・

保証書の規定に従って、輸入元が交換または修理をさせていただきます。なお、修理に際しましては保証書をご提示ください。

## 保証期間が過ぎているときは・・・

保証期間経過後の修理については、お買い上げの販売店または輸入元にご相談ください。  
修理すれば使用できる場合は、お客様のご希望によって有償にて修理させていただきます。

製品名	：パネルヒーター
型番	：EJ-CA018
故障内容	：できるだけ具体的に説明ください

※修理料金に関しては、下記の内容になります。

- ①不具合確認・修理・調整・点検などの費用
- ②部品および補助材料代
- ③往復の送料

# 仕様

型番	EJ-CA018
種類	M I C Aヒーター
電源	AC100V 50/60Hz
消費電力	強) 1000W 弱) 600W
サイズ (約) (本体のみ)	幅) 73.2cm × 高さ) 42.3cm × 奥行) 7cm
サイズ (約) (スタンド取付時)	幅) 73.2cm × 高さ) 45.6cm × 奥行) 18cm
本体重量 (約)	3.7kg
コード長さ (約)	180cm
機能	強/弱/AUTOモード、本体結露防止モード (7℃動作)
タイマー ※1	オン/オフ 30分後～23時間30分後 (30分単位で設定可能)
安全装置	転倒時自動電源OFF、サーモスタット (105℃)、温度ヒューズ (169℃)
材質	A B S樹脂、スチール
生産国	中国

◆改良のため予告なく仕様や外観を変更することがあります。

※1：タイマー設定は、ONもしくはOFFのどちらか一方の設定しかできません。

MEMO

A series of horizontal dashed lines for writing.



# 保証書

お買い上げ後、保証期間内に取扱説明書の注意書きに従った使用状態で故障した場合には、本書記載内容に基づき、無料修理または交換を致しますので、商品に本保証書を添えて、お買い上げの販売店にご依頼ください。

品名	遠赤外線パネルヒーター ロッソ	型番	EJ-CA018
購入日(またはお届け日)	年 月 日		
販売店名	電話番号		
保証期間	購入日(またはお届け日) より 1年間		
お客様	ご住所：〒		
	お名前		
	電話番号		

※すべての欄に記入のない場合、無効となる場合がございます。必ず記入をご確認ください。  
もし本書に記入がない場合は、お買い上げ店および日付がわかるものを添付してください。

## 保証規約

- 取扱説明書の注意書きに基づくお客様の正常なご使用状態のもとで保証期間内に万一故障した場合、無料にて故障箇所を当社所定の方法で修理もしくは交換させていただきます。
  - 海外で使用された場合、あるいは不当な改造については当社は一切の責任を負わないものとします。
  - 次のような場合には、保証期間中でも有料になります。
    - ①本保証書のご提示がない場合
    - ②本保証書の保証期間を経過した場合、または本保証書の字句を書き換えられた場合
    - ③お客様による輸送、移動時の落下、衝撃等、お客様の取扱いが適切でないために生じた故障、損害の場合
    - ④お客様による使用上の誤り、分解、改造、修理などによる故障および損害
    - ⑤天災、火災あるいは外部要因に起因する故障および損害
    - ⑥消耗品に起因する故障および損害
    - ⑦正常なご使用方法でも消耗品が自然消耗、摩耗、劣化した場合
    - ⑧業務用（家庭用以外）に使用された場合の故障および損害
  - 本保証書は日本国内においてのみ有効です。This warranty is valid only in Japan.
  - 運賃および諸掛り経費は原則としてお客様にてご負担願います。
- ※本書は再発行いたしませんので、紛失しないように大切に保管してください。

この保証書は本書に明記した期間、条件のもとにおいて無料修理または交換を約束するものです。  
したがって、この保証書によってお客様の法律上の権利を制限するものではありませんので保証期間経過後ご不明な点がある場合は販売店または有限会社イーグルジャパンまでお問い合わせください。

## 長年ご使用のパネルヒーターの点検を！

このようなことはありませんか？	<ul style="list-style-type: none"><li>●電源コードやプラグが異常に熱くなる。</li><li>●本体が異常に熱い。</li><li>●こげ臭いにおいがする。</li><li>●運転中に異常な音がする。</li><li>●その他の異常や故障がある。</li></ul>		ご使用を中止し、事故防止のため電源プラグをコンセントから抜いて必ず当社カスタマーサポートまでお問い合わせください。
-----------------	--	--	---

### 輸入元 有限会社イーグルジャパン

TEL 0570-00-1577

お問い合わせ受付時間：9:30～17:00（土日祝日は除く）

電子メール：support@eaglejapan.tokyo.jp

Web：http://eaglejapan.tokyo.jp/

### 物流センター

〒278-0051 千葉県野田市七光台 131

TEL 0570-00-1577

TS-CA018-05-17